

## Руководство по эксплуатации

**Замена электромагнитного привода в запорном электромагнитном газовом клапане VAS 1 – 3, блоке запорных клапанов VCS 1 – 3, многофункциональном устройстве (запорном электромагнитном клапане с регулятором давления) VAD, VAG, VAV, VAN, многофункциональном устройстве VCD, VCG, VCV, VCH, сбросном электромагнитном клапане VAN**



## Содержание

<b>Замена электромагнитного привода в запорном электромагнитном газовом клапане VAS 1 – 3, блоке запорных клапанов VCS 1 – 3, многофункциональном устройстве (запорном электромагнитном клапане с регулятором давления) VAD, VAG, VAV, VAN, многофункциональном устройстве VCD, VCG, VCV, VCH, сбросном электромагнитном клапане VAN</b> .....	<b>1</b>
<b>Содержание</b> .....	<b>1</b>
<b>Безопасность</b> .....	<b>1</b>
<b>Проверка правильности применения</b> .....	<b>2</b>
Область применения .....	2
Обозначение деталей .....	2
<b>Демонтаж привода</b> .....	<b>2</b>
VAX, VCX, VAN .....	3
VAX..S/G, VCX..S/G с указателем положения .....	3
VAX..L, VCX..L с демпфером .....	3
<b>Монтаж нового привода</b> .....	<b>3</b>
VAX, VCX, VAN .....	4
VAX..S/G, VCX..S/G с указателем положения .....	4
VAX..L, VCX..L с демпфером .....	4
<b>Логистика</b> .....	<b>5</b>
<b>Контакты</b> .....	<b>6</b>

## Безопасность

### Пожалуйста, прочитайте и сохраните



Перед монтажом и эксплуатацией внимательно прочитайте данное руководство. После монтажа передайте руководство пользователю. Этот прибор необходимо установить и ввести в эксплуатацию в соответствии с действующими предписаниями и нормами. Данное руководство Вы можете также найти в Интернете по адресу: [www.docuthek.com](http://www.docuthek.com).

### Легенда

- **1, 2, 3**... = действие
- > = указание

### Ответственность

Мы не несем ответственности за повреждения, возникшие вследствие несоблюдения данного руководства и неправильного пользования прибором.

### Указания по технике безопасности

Информация, касающаяся техники безопасности, отмечена в руководстве следующим образом:



### ОПАСНОСТЬ

Указывает на ситуации, представляющие опасность для жизни.



### ПРЕДУПРЕЖДЕНИЕ

Указывает на возможную опасность для жизни или опасность травмирования.

### ! ОСТОРОЖНО

Указывает на возможный материальный ущерб.

Все работы разрешается проводить только квалифицированному персоналу. Работы, связанные с электрической проводкой, разрешается проводить только квалифицированным электриком.

### Переоборудование, запасные части

Запрещается вносить технические изменения. Допускается применение только оригинальных запасных частей.

### Изменения к изданию 11.14

Изменения были внесены в следующие разделы:

- Демонтаж привода
- Монтаж нового привода

## Проверка правильности применения

### Область применения

Данная инструкция касается исключительно замены электромагнитных приводов на следующих приборах:

Тип	Наименование
VAN	Сбросной электромагнитный клапан
VAS	Запорный электромагнитный газовый клапан
VCS	Блок запорных клапанов
VAD	Многофункциональное устройство (запорный электромагнитный клапан с регулятором давления)
VAG	Многофункциональное устройство (запорный электромагнитный клапан с регулятором постоянного соотношения давлений газ/воздух)
VAV	Многофункциональное устройство (запорный электромагнитный клапан с регулятором переменного соотношения давлений газ/воздух)
VAH	Многофункциональное устройство (запорный электромагнитный клапан с регулятором расхода)
	Многофункциональное устройство (комбинация):
Тип	запорный электромагнитный клапан + запорный электромагнитный клапан с регулятором давления
VCD	VAS + VAD
VCG	VAS + VAG
VCV	VAS + VAV
VCH	VAS + VAH

Нормальная работа гарантируется только в указанном диапазоне, см. Технические характеристики в руководстве по эксплуатации переоборудуемого прибора. Любое другое применение считается не соответствующим назначению.

Прочие данные, необходимые для пуска в эксплуатацию, обслуживания, а также технические характеристики см. в руководстве по эксплуатации переоборудуемого прибора.

www.docuthek.com → Thermal Solutions → Products → O3 Valves and butterfly valves → ...

Solenoid valves for gas VAS 1–3, VCS 1–3, Pressure regulators with solenoid valve VAD, VAG ..., Magnetic relief valves VAN

## Обозначение деталей

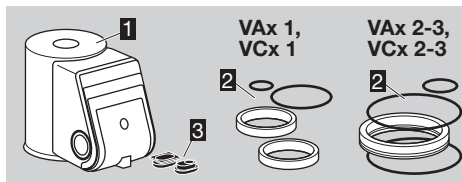

Типоразмер 1:

- 1** Электромагнитный привод VA1
- 2** Адаптерный комплект для привода VA1:
  - 1 O-кольцо 11x1,5
  - 1 O-кольцо 34x2,5
  - 2 адаптерных кольца
- 3** 2 уплотнительных прокладки (только в VAx..S/G, VCx..S/G с указателем положения и визуальным индикатором)

Типоразмер 2 и 3:

- 1** Электромагнитный привод VA2/3
- 2** Адаптерный комплект для привода VA2/3
  - 1 O-кольцо 11x1,5
  - 1 O-кольцо 56,87x1,78
  - 1 O-кольцо 57x2
  - 1 адаптерное кольцо
- 3** 2 уплотнительных прокладки (только в VAx..S/G, VCx..S/G с указателем положения и визуальным индикатором)

## Демонтаж привода

### ⚠ ПРЕДУПРЕЖДЕНИЕ

Внимание! Во избежание повреждения прибора соблюдайте следующие указания:

- Опасность поражения электрическим током! Перед выполнением работ на токоведущих частях следует отключить напряжение питания от прибора!
- Во время работы электромагнитный привод может нагреваться. Температура поверхности прилб. 85 °C (прилб. 185 °F).



### ! ОСТОРОЖНО

Чтобы не повредить запорный электромагнитный газовый клапан во время монтажа и эксплуатации, соблюдайте следующие указания:

- Электромагнитные клапаны с указателем положения и визуальным индикатором VAx..SR/SL: привод не вращать.
- В блоке запорных клапанов положение клеммной коробки можно изменить только путем демонтажа привода и его повторной установки с поворотом на 90° или 180°.

1 Отключите электропитание установки.

2 Перекройте подачу газа.

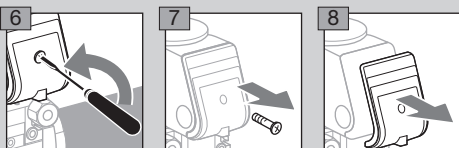
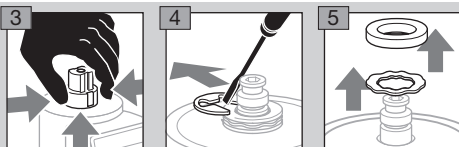

▷ Удалите кабельный ввод M20 или иное соединение.

### VAx, VCx, VAn

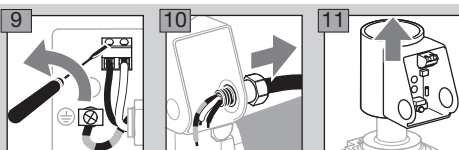

### VAx..S/G, VCx..S/G с указателем положения

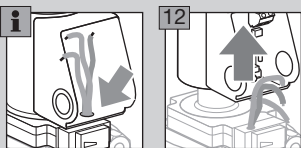
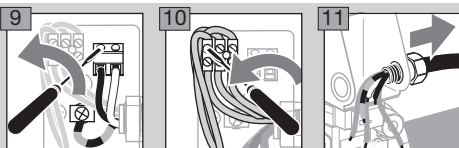

### VAx..L, VCx..L с демпфером

1 Отключите электропитание установки.

2 Перекройте подачу газа.

▷ Отпустите, но не выкручивайте полностью установочные винты (M3 = шестигранный ключ 1,5 мм, M5 = шестигранный ключ 2,5 мм).

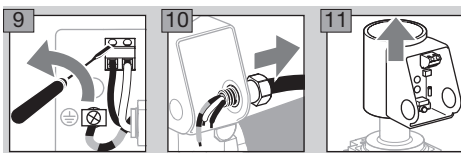
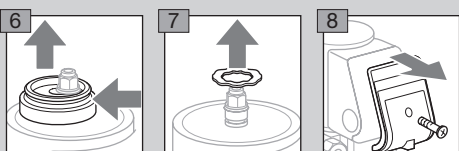
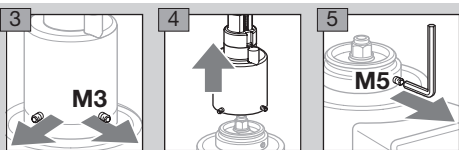

### Монтаж нового привода

- ▷ Уплотнительные прокладки из комплекта адаптера для привода имеют антифрикционное покрытие. Поэтому необходимости в дополнительной смазке нет.
- ▷ В зависимости от конструктивного исполнения прибора привод заменяется двумя различными способами:
- ▷ Если у прибора на обозначенном стрелкой месте нет O-кольца, замените привод описанным здесь способом. В противном случае следуйте последующим указаниям.



- ▷ Если у прибора на обозначенном стрелкой месте имеется O-кольцо, замените привод описанным здесь способом:
- ▷ VAx 1: используйте все уплотнительные прокладки из адаптерного комплекта для привода.
- ▷ VAx 2/3: используйте малую и только одну большую уплотнительную прокладку из адаптерного комплекта для привода.



## VAx, VCx, VAN

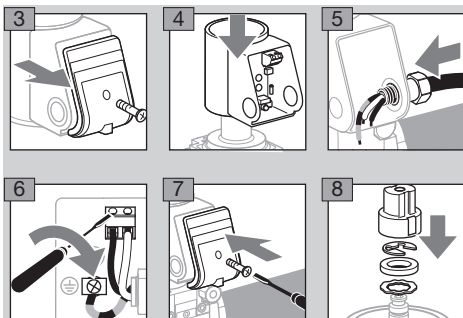

9 Откройте газовый электромагнитный клапан и подачу газа.

## VAx..S/G, VCx..S/G с указателем положения

▷ В зависимости от исполнения указателя положения одну из прилагающихся уплотнительных прокладок необходимо установить в корпус клеммной коробки.



14 Откройте газовый электромагнитный клапан и подачу газа.

## VAx../L, VCx..L с демпфером

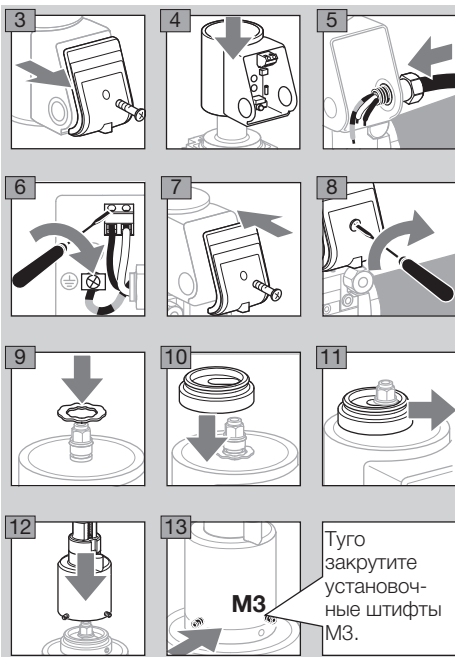

14 Откройте газовый электромагнитный клапан и подачу газа.

15 Настройте пусковой расход газа и, при необходимости, скорость открытия клапана. См. Руководство по эксплуатации Запорные электромагнитные клапаны VAS 1 –3, VCS 1 –3, раздел «Пуск в эксплуатацию».

▷ Затем нужно проверить соединение электромагнитного привода и демпфера на герметичность.

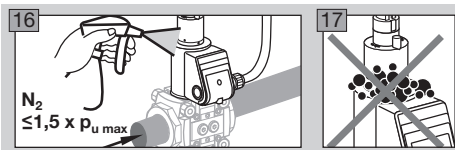

$N_2$   
 $\leq 1,5 \times p_{U \max}$

### **Транспортировка**

Необходимо защищать прибор от внешних воздействий (толчков, ударов, вибраций). При получении изделия проверяйте комплект поставки, см. стр. 2 (Обозначение деталей). Незамедлительно сообщайте о повреждениях во время транспортировки.

### **Хранение**

Храните продукт в сухом и чистом месте.

Температура хранения: см. руководство по эксплуатации, поставляемое с прибором.

Длительность хранения: 6 месяцев в оригинальной упаковке до первого использования. При более длительном хранении соответственно сокращается общий срок службы.

### **Упаковка**

Утилизация упаковочного материала должна производиться в соответствии с местными предписаниями.

### **Утилизация**

Утилизация компонентов прибора должна производиться отдельно в соответствии с местными предписаниями.

Возможны изменения, служащие техническому прогрессу.

### Изготовитель **Honeywell**

**krom  
schroder**

Elster GmbH  
Strotheweg 1, D-49504 Lotte (Büren)  
Германия  
Тел. +49 541 1214-0  
Факс +49 541 1214-370  
hts.lotte@honeywell.com  
www.kromschroeder.com

Организацией, выполняющей функции иностранного изготовителя в части обеспечения соответствия поставляемой продукции требованиям технического регламента Таможенного Союза и в части ответственности за несоответствие поставляемой продукции требованиям технического регламента Таможенного Союза на его территории, является ООО «Волгатерм» (лицо, выполняющее функции иностранного изготовителя).



ООО «Волгатерм»  
ул. М. Горького, 262  
г. Нижний Новгород, 603155  
Российская Федерация  
Тел. +7 (831) 228-57-01, 228-57-04  
Факс +7 (831) 437-68-91  
volgatherm@kromschroeder.ru  
www.kromschroeder.ru

По вопросам технической поддержки обращайтесь, пожалуйста, в соответствующее региональное представительство:

Республика Беларусь  
ОДО «МИГ»  
Тел./Факс +375 (017) 205-48-47,  
224-43-31, 361-46-94  
info@mig.by  
www.mig.by

Республика Казахстан  
ООО «Волгатерм»  
Тел. +7 (831) 228-57-01, 228-57-04  
Факс +7 (831) 437-68-91  
volgatherm@kromschroeder.ru  
www.kromschroeder.ru

Российская Федерация  
ООО «Волгатерм»  
Тел. +7 (831) 228-57-01, 228-57-04  
Факс +7 (831) 437-68-91  
volgatherm@kromschroeder.ru  
www.kromschroeder.ru