

**Brennersteuerung
PFU 7xx**

Betriebsanleitung

- Bitte lesen und aufbewahren

Zeichenerklärung

- ①, ②, ③...= Tätigkeit
- = Hinweis



Alle in dieser Betriebsanleitung aufgeführten Tätigkeiten dürfen nur von autorisiertem Fachpersonal ausgeführt werden!

WARNUNG! Unsachgemäßer Einbau, Einstellung, Veränderung, Bedienung oder Wartung kann Verletzungen oder Sachschäden verursachen. Anleitung vor dem Gebrauch lesen. Dieses Gerät muss nach den geltenden Vorschriften installiert werden.



Inhaltsverzeichnis

Brennersteuerung PFU 7xx	1
Konformitätserklärung	2
Prüfen	3
Einbauen	4
Brennersteuerung austauschen	4
PFS, PFD, PFU 778, PFU 798	5
Leitungen auswählen/verlegen	9
Technische Daten	10
Verdrahten	12
Einstellen	15
Kennzeichen	16
In Betrieb nehmen	16
Hochtemperaturbetrieb	20
Funktion prüfen	21
Handbetrieb	21
Hilfe bei Störungen	25
Sicherheitsfunktion überprüfen	30
Ablesen des Flammensignals und der Parameter	32
Parameterliste	32
Zubehör	34

**Bek Kumandası
PFU 7xx**

Kullanım Kılavuzu

- Lütfen okuyun ve saklayın

İşaret açıklaması

- ①, ②, ③...= Çalışma
- = Uyan

Bu kullanım kılavuzunda açıklanmış olan tüm çalışmalar yalnızca yetkili personel tarafından yapılacaktır!

UYARI! Talimatlara aykırı yapılan montaj, ayar, değiştirme, kullanım ve bakım çalışmaları, yaralanma veya maddi hasarların oluşmasına neden olabilir. Cihazı kullanmadan önce kullanım kılavuzunu okuyun. Bu cihaz geçerli olan teknik yönetmeliklere göre monte edilmiştir.

İçindekiler

Bek Kumandası PFU 7xx	1
Uygunluk beyanı	2
Kontrol	3
Montaj	4
Bek kumandasının değiştirilmesi	4
PFS, PFD, PFU 778, PFU 798	5
Kabloların seçimi/döşenmesi	9
Teknik veriler	10
Kablo bağlantısı	12
Ayarlama	15
İşaretleme	16
Çalıştırma	16
Yüksek sıcaklık çalışması	20
Fonksiyon kontrolü	21
Manuel çalıştırma	21
Arıza halinde yardım	25
Emniyet fonksiyonunun kontrolü	30
Alev sinyalinin ve parametrelerin okunması	32
Parametre listesi	32
Aksesuarlar	34

**Hořáková automatika
PFU 7xx**

Návod k provozu

- Prosíme pročíst a dobře odložit

Vysvětlení značek

- ①, ②, ③...= činnost
- = upozornění

Všechny v tomto návodu k provozu uvedené činnosti smí provádět jen odborný, autorizovaný personál!

VÝSTRAHA! Neodborné zabudování, nastavení, změny, obsluha nebo údržba mohou vést k ohrožení zdraví a věčným škodám. Před použitím si přečíst návod. Přístroj musí být instalován podle platných předpisů.

Obsah

Hořáková automatika PFU 7xx	1
Prohlášení o shodě	2
Kontrola	3
Zabudování	4
Výměna hořákové automatiky	4
PFS, PFD, PFU 778, PFU 798	5
Volba / uložení vedení	9
Technické údaje	10
Elektroinstalace	12
Nastavení	15
Označení	16
Spuštění do provozu	16
Provoz při vysoké teplotě	20
Kontrola funkce	21
Manuální provoz	21
Pomoc při poruchách	25
Kontrola bezpečnostní funkce	30
Odečtení signálu plamene a parametru	32
Seznam parametrů	32
Príslušenství	34

**Układ sterowania
palników PFU 7xx**

Instrukcja obsługi

- Instrukcję przeczytać i przechować

Objaśnienie oznaczeń

- ①, ②, ③...= czynność
- = wskazówka

Wszystkie czynności opisane w niniejszej instrukcji obsługi mogą być wykonywane wyłącznie przez autoryzowanych fachowców!

UWAGA! Niefachowy montaż, regulacja, przeróbki, obsługa lub konserwacja mogą być przyczyną wypadków i szkód materialnych. Przed wykorzystaniem urządzenia należy przeczytać instrukcję obsługi. Montaż urządzenia należy przeprowadzić zgodnie z obowiązującymi przepisami.

Spis treści

Układ sterowania palników PFU 7xx	1
Deklaracja zgodności	2
Kontrola	3
Montaż	4
Wymiana układu sterowania palników	4
PFS, PFD, PFU 778, PFU 798	5
Dobór/układanie przewodów	9
Dane techniczne	10
Podłączenie elektryczne	12
Nastawianie	15
Oznakowanie	16
U uruchomienie	16
Tryb pracy wysoko-temperaturowej	20
Kontrola działania	21
Obsługa ręczna	21
Pomoc przy zakłóceniach	25
Kontrola funkcji bezpieczeństwa	30
Odczyt sygnału płomienia i parametrów	32
Wykaz parametrów	32
Osprzęt	34

**Автомат управления
горелкой PFU 7xx**

**Руководство по
эксплуатации**

- Пожалуйста, прочтите и сохраните

Объяснение знаков

- ①, ②, ③...= Действие
- = Указание

Все указанные в этом «Руководстве по эксплуатации» действия разрешается проводить только полномочным на это специалистом!

ПРЕДУПРЕЖДЕНИЕ! Неправильный монтаж, наладка, применение, управление и техническое обслуживание могут привести к несчастному случаю и аварии. Перед применением прочесть «Руководство». Прибор должен быть смонтирован согласно действующих предписаний и норм.

Содержание

Автомат управления горелкой PFU 7xx	1
Декларация о соответствии	2
Проверка правильности выбора	3
Монтаж	4
Замена автомата управления горелкой	4
PFS, PFD, PFU 778, PFU 798	5
Выбор/прокладка кабелей	9
Технические характеристики	10
Электромонтаж	12
Настройка	15
Маркировка	16
Пуск в эксплуатацию	16
Высокотемпературный режим	20
Проверка работоспособности	21
Ручной режим работы	21
Помощь при неисправностях	25
Проверка функции безопасности	30
Считывание сигнала пламени и параметров	32
Список параметров	32
Принадлежности	34

**Égővezérlő
PFU 7xx**

Üzemeltetési utasítás

- Kérjük, olvassa el és őrizze meg

Jelmagyarázat

- ①, ②, ③...= tevékenység
- = tájékoztatás

Ezen üzemeltetési utasításban felsorolt valamennyi tevékenységet kizárólag erre feljogosított szakszemélyzettel szabad elvégezni!

FIGYELMEZTETÉS! Szakszerűtlen beszerelés, beállítás, módosítás, kezelés vagy karbantartás sérüléseket vagy anyagi károkat okozhat. Használat előtt olvassa el az utasítást. Ezt a készüléket a hatályos előírásoknak megfelelően kell beépíteni.

Tartalomjegyzék

Égővezérlő PFU 7xx	1
Megfelelőségi nyilatkozat	2
Vizsgálat	3
Beépítés	4
Az égővezérlő cseréje	4
PFS, PFD, PFU 778, PFU 798	5
Vezetékek kiválasztása/fektetése	9
Műszaki adatok	10
Huzalozás	12
Beállítás	15
Megjelölés	16
Üzembe helyezés	16
Magas hőmérsékletű üzem	20
A működés ellenőrzése	21
Kézi üzemmód	21
Segítség üzemmóddal	25
A biztonsági funkció ellenőrzése	30
A lángjel és a paraméterek leolvasása	32
Paraméterlista	32
Tartozékok	34

Konformitätserklärung

Wir erklären als Hersteller, dass die Produkte PFU 760 und PFU 780 die Anforderungen der aufgeführten Richtlinien und Normen erfüllen.

Richtlinien:

- 2014/30/EU – EMC
- 2014/35/EU – LVD

Verordnung:

- (EU) 2016/426 – GAR (gültig ab 21. April 2018)

Normen:

- EN 298:2012
 - EN 61508:2002, suitable for SIL 3
- Das entsprechende Produkt stimmt mit dem geprüften Baumuster überein.

Die Herstellung unterliegt dem Überwachungsverfahren nach Verordnung (EU) 2016/426 Annex III paragraph 3 (gültig ab 21. April 2018).

Elster GmbH

Scan der Konformitätserklärung (D, GB) – siehe www.docuthek.com



SIL

Für Systeme bis SIL 3 nach EN 61508. Nach EN ISO 13849-1:2006, Tabelle 4, kann die PFU bis PL e eingesetzt werden.

FM-zugelassen (PFU..T)

Factory Mutual Research Klasse: 1997. Passend für Anwendungen gemäß NFPA 86.

AGA-Zulassung

Australian Gas Association, Zulassungs-Nr.: 5597

Zulassung für Russland Eurasische Zollunion

Die Produkte PFU 760 und PFU 780 entsprechen den technischen Vorgaben der eurasischen Zollunion.

Richtlinie zur Beschränkung der Verwendung gefährlicher Stoffe (RoHS) in China

Scan der Offenlegungstabelle (Disclosure Table China RoHS2) – siehe Zertifikate auf www.docuthek.com

Uygunluk beyanı

Üretici firma olarak PFU 760 ve PFU 780 ürünlerinin aşağıda belirtilen direktiflere ve standartlara uygun olduğuna beyan ederiz.

Direktifler:

- 2014/30/EU – EMC
- 2014/35/EU – LVD

Yönetmelik:

- (EU) 2016/426 – GAR (21 Nisan 2018 itibarıyla geçerlidir)

Standartlar:

- EN 298:2012
 - EN 61508:2002, suitable for SIL 3
- Söz konusu ürün kontrol edilen numune ile aynıdır.

Üretim, (EU) 2016/426 sayılı direktifin Annex III paragraph 3'e göre (21 Nisan 2018 itibarıyla geçerlidir) denetleme yönteminde tabidir.

Elster GmbH

Uygunluk beyanının (D, GB) tarayıcı çıktısı – bkz. www.docuthek.com

SIL

EN 61508'e göre SIL 3 düzeyine kadar sistemler için. EN ISO 13849-1:2006, Tablo 4'e uyanınca, PFU, PL e düzeyine kadar kullanılabilir.

FM onaylı (PFU..T)

Factory Mutual Research sınıfı: 1997. NFPA 86 uyanınca uygulamalar için uygundur.

AGA onaylı

Australian Gas Association, onay no: 5597

Rusya için onay Avrasya Gümrük Birliği

PFU 760 ve PFU 780 ürünleri, Avrasya Gümrük Birliği'nin teknik kriterlerine uygundur.

Tehlikeli maddelerin Çin'de kullanımını kısıtlanmasına dair direktif (RoHS)

Açıklama tablosunun tarayıcı çıktısı (Disclosure Table China RoHS2) – www.docuthek.com adresindeki sertifikalara bakın

Prohlášení o shodě

Prohlašujeme jako výrobce, že výrobky PFU 760 a PFU 780 splňují požadavky uvedených směrnic a norem. Směrnice:

- 2014/30/EU – EMC
- 2014/35/EU – LVD

Nařízení:

- (EU) 2016/426 – GAR (platné od 21. dubna 2018)

Normy:

- EN 298:2012
 - EN 61508:2002, suitable for SIL 3
- Odpovídající výrobce souhlasí s přezkoušeným vzorkem typu.

Výroba podléhá dozorň metodě podle nařízení (EU) 2016/426 Annex III paragraph 3 (platná od 21. dubna 2018).

Elster GmbH

Oskenované prohlášení o shodě (D, GB) – viz www.docuthek.com

SIL

Pro systémy do SIL 3 podle EN 61508. Podle EN ISO 13849-1:2006, tabulka 4, může být PFU nasazeno až po PL e.

FM schválení (PFU..T)

Factory Mutual Research třída: 1997. Hodí se pro použití podle NFPA 86.

AGA schválení

Australian Gas Association, schválení č.: 5597

Schválení pro Rusko Euroasijská celní unie

Výrobky PFU 760 a PFU 780 odpovídají technickým zadáním euroasijské celní unie.

Směrnice o omezení používání nebezpečných látek (RoHS) v Číně

Scan tabulky použitých látek (Disclosure Table China RoHS2) – viz certifikáty na www.docuthek.com

Deklaracja zgodności

Jako producent oświadczamy, że produkty PFU 760 i PFU 780 spełniają wymagania wskazanych poniżej dyrektyw i norm.

Dyrektywy:

- 2014/30/EU – EMC
- 2014/35/EU – LVD

Rozporządzenie:

- (EU) 2016/426 – GAR (ważne od 21 kwietnia 2018 r.)

Normy:

- EN 298:2012
 - EN 61508:2002, suitable for SIL 3
- Odpowiedni produkt odpowiada wzorowi konstrukcyjnemu poddanemu próbie.

Produkcja podlega kontroli zgodnie z procedurą nadzoru wg rozporządzenia (EU) 2016/426 Annex III paragraph 3 (ważnego od 21 kwietnia 2018 r.).

Elster GmbH

Deklaracja zgodności w postaci skanowanej (D, GB) – patrz www.docuthek.com

SIL

Dla systemów do SIL 3 na podstawie EN 61508. Na podstawie EN ISO 13849-1:2006, tabela 4 można wykorzystać PFU do PL e.

Dopuszczenie FM (PFU..T)

Klasa wg Factory Mutual Research: 1997. Przeznaczone dla zastosowań zgodnych z NFPA 86.

Dopuszczenie AGA

Australian Gas Association, dopuszczenie nr: 5597

Dopuszczenie dla Rosji Euroazjatycka Unia Celna

Produkty PFU 760 i PFU 780 spełniają wymagania techniczne Euroazjatyckiej Unii Celnej.

Dyrektywa w sprawie ograniczenia stosowania niebezpiecznych substancji (RoHS) w Chinach

Skan tabeli szczegółowej (Disclosure Table China RoHS2) – patrz certyfikaty na stronie internetowej www.docuthek.com

Декларация о соответствии

Мы в качестве изготовителя заявляем, что изделия PFU 760 и PFU 780 соответствуют требованиям указанных ниже директив и норм.

Директивы:

- 2014/30/EU – EMC
- 2014/35/EU – LVD

Предписание:

- (EU) 2016/426 – GAR (действительно с: 21 апреля 2018)

Нормы:

- EN 298:2012
- EN 61508:2002, suitable for SIL 3

Данное изделие полностью соответствует прошедшему испытанию типовому образцу.

Производство ведется в соответствии с предписанием (EU) 2016/426 Annex III paragraph 3 (действительно с: 21 апреля 2018).

Elster GmbH

Копия декларации о соответствии (на нем. и англ. языках) – см. www.docuthek.com

SIL

Для систем до уровня SIL 3 в соответствии с EN 61508. В соответствии с EN ISO 13849-1:2006, таблица 4, PFU можно использовать до уровня PL e.

Допуск FM (PFU..T)

Класс Factory Mutual Research: 1997. Соответствует для применения в соответствии с NFPA 86.

Допуск AGA

Australian Gas Association, допуск №: 5597

Сертифицировано в России Таможенный Союз ЕвразЭС

Приборы PFU 760 и PFU 780 соответствуют требованиям ТР Таможенного Союза ЕвразЭС (Российская Федерация, Республика Беларусь, Республика Казахстан, Киргизская Республика, Республика Армения).

Директива об ограничении использования вредных веществ (RoHS) в Китае

Копия таблицы содержания компонентов (Disclosure Table China RoHS2) – см. сертификаты на сайте www.docuthek.com

Megfelelőségi nyilatkozat

Gyártóként kijelentjük, hogy a PFU 760 és PFU 780 termékek teljesítik a felsorolt irányelvek és szabványok követelményeit.

Irányelvek:

- 2014/30/EU – EMC
- 2014/35/EU – LVD

Rendelet:

- (EU) 2016/426 – GAR (érvényes 2018. április 21-től)

Szabványok:

- EN 298:2012
- EN 61508:2002, suitable for SIL 3

A megfelelő termék megegyezik az ellenőrzött mintapéldánnyal.

A gyártás a 2016/426 (EU) rendelet Annex III paragraph 3-nak megfelelő ellenőrzési eljárás szerint történik (érvényes 2018. április 21-től).

Elster GmbH

A megfelelőségi nyilatkozat (D, GB) megtekintéséhez lásd www.docuthek.com

SIL

Az EN 61508 szerinti legfeljebb SIL 3-as besorolású rendszerekhez. Az EN ISO 13849-1:2006, 4. táblázat szerint a PFU PL e teljesítményszintig alkalmazható.

FM által engedélyezett (PFU..T)

Factory Mutual Research osztály: 1997. Megfelel az NFPA 86 szerinti alkalmazásokhoz.

AGA által engedélyezett

Australian Gas Association, az engedély száma: 5597

Engedély Oroszország számára Eurázsiai Vámunió

A PFU 760 és PFU 780 termék megfelel az Eurázsiai Vámunió műszaki előírásainak.

Veszélyes anyagok alkalmazására érvényes korlátozásra vonatkozó irányelv (RoHS) Kínában

Közzétételi táblázat (Disclosure Table China RoHS2) – lásd a tanúsítványokat a www.docuthek.com oldalon.

Prüfen

PFU

Für den Einbau in einen Baugruppen-träger zum Zünden und Überwachen von Gasbrennern im Dauerbetrieb. Die Überwachung erfolgt mit einer Ionisationselektrode oder einer UV-Sonde.

Mit UV-Sonden vom Typ UVS darf die PFU nur für intermittierenden Betrieb eingesetzt werden. Das heißt, der Betrieb muss innerhalb von 24 h einmal unterbrochen werden.

Mit UV-Flammenwächter UVC 1 (Einsatz nur mit PFU 760..U und PFU 780..U) darf die PFU auch im Dauerbetrieb eingesetzt werden. Einzelheiten zum Anschluss – siehe Betriebsanleitung UVC 1.

Zündung und Überwachung mit einer Elektrode ist möglich (Eielektrodenbetrieb).

PFU 760

Für direkt gezündete Brenner unbegrenzter Leistung. Die PFU auch im Dauerbetrieb eingesetzt werden. 350 kW betragen.

PFU 760..K1

Als Austausch für die Gasfeuerungsautomaten PFS oder PFD 778.

PFU 760..K2

Als Austausch für den Gasfeuerungsautomaten PFU 778.

PFU 780

Für Zünd- und Hauptbrenner unbegrenzter Leistung. Die PFU 780 kann beide Brenner unabhängig voneinander überwachen. Die Zündleistung darf max. 350 kW betragen.

PFU 780..K2

Als Austausch für den Gasfeuerungsautomaten PFU 798.

PFU 760 mit PROFIBUS-DP-Anschaltung PFA 700

Das Bussystem überträgt die Steuerungssignale zum Starten, Entriegeln und zur Luftventilsteuerung von der Leitwarte (SPS) zur PFU. In Gegenrichtung übermittelt das Bussystem Betriebszustände. Sicherheitsrelevante Steuerungssignale wie Sicherheitskette, Spülung und digitaler Eingang werden unabhängig von der Buskommunikation durch separate Leitungen übertragen.

- Netzspannung – siehe Typenschild.
- Umgebungstemperatur – siehe „Technische Daten“.
- Das Gerät kann in geerdete und erdfreie Netze eingesetzt werden.

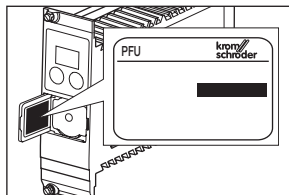

Kontrol

PFU

Modül taşıyıcısına monte edilerek gaz beklerinin sürekli çalışmada ateşlenmeleri ve denetlenmelerine yarar. Denetleme iyonizasyon elektroduyla veya UV sondasıyla gerçekleşir.

PFU elemanı, UVS tipi UV sondasıyla sadece fasıllı çalışmada kullanılabilir. Bu, bekin 24 saat içinde bir defa kapatılması gerektiği anlamına gelir. PFU elemanı, UVC 1 tipi UV sondalarıyla (sadece PFU 760..U ve PFU 780..U ile kullanılabilir) sürekli çalışmada da kullanılabilir. Bağlantı detayları UVC 1 elemanının kullanım kılavuzunda açıklanmıştır.

Tek elektrotlu ateşleme ve denetim mümkündür (tek elektrotlu işletim).

PFU 760

Direkt ateşlemeli bekler için, sınırsız güç. Ateşleme gücü maks. 350 kW olmalıdır.

PFU 760..K1

PFS veya PFD 778 gaz yakma otomatlarıyla değiştirilmek için.

PFU 760..K2

PFU 778 gaz yakma otomatıyla değiştirilmek için.

PFU 780

Pilot ve ana bek için, sınırsız güç. PFU 780 her iki beki birbirinden bağımsız olarak denetleyebilir. Ateşleme gücü maks. 350 kW olmalıdır.

PFU 780..K2

PFU 798 gaz yakma otomatıyla değiştirilmek için.

PFA 700 PROFIBUS DP bağlantılı PFU 760

Bus sistemi start, resetleme ve hava ventili kumandasıyla ilgili kumanda sinyallerini kontrol ünitesinden (PLC) PFU elemanına aktarır. Bus sistemi karşı yönde çalışma durumlarını aktarır. Güvenlik zinciri, süpürme havası ve dijital giriş gibi güvenliği ilgilendiren kumanda sinyalleri Bus iletişimine bağlı olmaksızın ayrı bir kablo üzerinden aktarılır.

- Hat gerilimi – bkz. Tip etiketi.
- Çevre sıcaklığı – bkz. “Teknik veriler”.
- Cihaz topraklamalı ve topraklamasız şebekelelerde kullanılabilir.

Kontrola

PFU

K zabudování na nosník konstrukční skupiny k zapalování a hlídání plynových hořáků v nepřetržitém provozu. Hlídání se provádí ionizační elektrodou, nebo UV sondou.

S UV sondami typu UVS se smí PFU nasadit jen pro přerušovaný provoz. To znamená, že provoz musí být během 24 hodin nejméně jednou přerušen.

S UV sondami typu UVC 1 (nasazení jenom s PFU 760..U a PFU 780..U) se smí PFU nasadit i v nepřetržitém provozu. Podrobnosti k napojení – viz Provozní návod UVC 1.

Zapalování a hlídání je možné s jednou elektrodou (provoz s jednou elektrodou).

PFU 760

Pro přímo zapalované hořáky s neomezeným výkonem. Zapalovací výkon smí obnášet max. 350 kW.

PFU 760..K1

Jako výměna pro plynové hořákové automaty PFS nebo PFD 778.

PFU 760..K2

Jako výměna pro plynové hořákové automaty PFU 778.

PFU 780

Pro zapalovací a hlavní hořáky neomezeného výkonu. PFU 780 může hlídat oba hořáky nezávisle od sebe. Zapalovací výkon smí obnášet max. 350 kW.

PFU 780..K2

Jako výměna pro plynové hořákové automaty PFU 798.

PFU 760 s PROFIBUS DP ke spouštění PFA 700

Systém sběrníc přenáší řídicí signály ke spouštění, odblokování a k řízení vzduchových ventilů z dozorní (SPS) k PFU. Opačným směrem přenáší systém sběrníc hlášení o provozním stavu. Bezpečnostně relevantní řídicí signály, jako bezpečnostní řetězec, provětrání a digitální vstup se přenáší nezávisle od komunikačních sběrníc separátními vedeními.

- Síťové napětí – viz typový štítek.
- Teplota okolí – viz „Technické údaje“.
- Přístroj se může nasadit v uzemněných, jakož i v neuzemněných sítích.

Kontrola

PFU

Do zabudowania w nośniku podzespołów – do zapalania i nadzoru palników gazowych eksploatowanych w trybie pracy ciągłej. Nadzór następuje z użyciem elektrody jonizacyjnej lub sondy UV.

Przy wykorzystaniu sond UV typu UVS układ sterowania PFU może być eksploatowany wyłącznie w trybie pracy przerywanej. Oznacza to, że w ciągu doby musi wystąpić przynajmniej jedna przerwa w pracy.

Przy wykorzystaniu sond UV typu UVC 1 (dopuszczalne się stosowanie wyłącznie z PFU 760..U i PFU 780..U) układ sterowania PFU wolno eksploatować także w trybie pracy ciągłej. Szczegóły dotyczące podłączenia, patrz instrukcja obsługi UVC 1.

Możliwy jest zapłon i nadzór przy pomocy pojedynczej elektrody (tryb pracy z jedną elektrodą).

PFU 760

Do palników bezpośredniego zapłonu bez ograniczenia mocy. Moc zapłonu może wynosić maks. 350 kW.

PFU 760..K1

Jako urządzenie zastępcze dla automatów palnikowych gazu PFS lub PFD 778.

PFU 760..K2

Jako urządzenie zastępcze dla automatu palnikowego gazu PFU 778.

PFU 780

Do palników zapłonowych i głównych bez ograniczenia mocy. Układ PFU 780 może nadzorować oba palniki w sposób wzajemnie niezależny. Moc zapłonu może wynosić maks. 350 kW.

PFU 780..K2

Jako urządzenie zastępcze dla automatu palnikowego gazu PFU 798.

PFU 760 z przyłączeniem PFA 700 przez PROFIBUS DP

System magistrali komunikacyjnej przesyła sygnały sterujące uruchomienia, odblokowania oraz układu wystawiania zaworów ze sterownika (PLC) do PFU. W kierunku przeciwnym system magistrali komunikacyjnej przekazuje informacje o stanach roboczych. Sygnały sterujące istotne dla bezpieczeństwa pracy systemu, takie jak sygnały łańcucha zabezpieczającego, przedmuchiwanie i wejścia cyfrowego są przenoszone oddzielnymi przewodami niezależnie od komunikacji magistralnej.

- Napięcie sieciowe – patrz tabliczka znamionowa.
- Temperatura otoczenia – patrz punkt „Dane techniczne”.
- Urządzenie można instalować w sieciach uziemionych i nieuziemionych.

Проверка правильности выбора

PFU

Для монтажа в щит управления для розжига и контроля газовых горелок при непрерывном режиме работы. Контроль производится посредством ионизационного электрода или датчика пламени.

Вместе с датчиками пламени типа UVS можно использовать PFU только для прерывистого режима работы. Это означает, что газовая горелка должна выключаться минимум один раз в течение 24 часов работы.

С датчиками пламени типа UVC 1 (применение только вместе с PFU 760..U и PFU 780..U) можно использовать PFU также и для непрерывного режима работы. Подробную информацию о подключении см. в инструкции по эксплуатации UVC 1.

Возможен розжиг и контроль посредством одного электрода (одноэлектродная схема).

PFU 760

Для прямого розжига горелок неограниченной мощности. Мощность при розжиге составляет макс. 350 кВт.

PFU 760..K1

В качестве замены для автомата управления горелкой PFS или PFD 778.

PFU 760..K2

В качестве замены для автомата управления горелкой PFU 778.

PFU 780

Для запальных и основных горелок неограниченной мощности. PFU 780 может контролировать обе горелки независимо друг от друга. Мощность при розжиге составляет макс. 350 кВт.

PFU 780..K2

В качестве замены для автомата управления горелкой PFU 798.

PFU 760 с включением через шинный интерфейс PROFIBUS DP PFA 700

Система шины передает сигналы регулирования для пуска, деблокировки и управления воздушным клапаном от системы управления (PLC) к PFU. В обратном направлении она передает информацию о текущем состоянии прибора. Сигналы управления, которые соответствуют нормам безопасности, такие как цепь блокировок безопасности, вентиляция и цифровой вход, передаются независимо от подключения шины по отдельным кабелям.

- Напряжение в сети – см. шильдик.
- Температура окружающей среды – см. «Технические характеристики».
- Прибор может использоваться в заземленных и незаземленных системах.

Vizsgálat

PFU

Modultartóba történő beépítéshez, tartós üzemelésű gázégők gyújtására és felügyeletére. A felügyelet egy ionizációs elektróddal vagy egy UV-szondával történik.

A PFU égővezérlő egységet UVS-típusú UV-szondákkal csak időszakra üzemeltetése szabad használni. Ez azt jelenti, hogy az üzemelést 24 órán belül egyszer meg kell szakítani.

UVC 1-típusú UV-szondákkal (csak PFU 760..U és PFU 780..U használatával) a PFU égővezérlő egységet tartós üzemben is lehet használni. A csatlakoztatás részleteihez lásd az UVC 1 üzemeltetési utasítását.

A gyújtást és felügyeletet lehetséges egy elektródával végezni (egyelektrodás üzemelés).

PFU 760

Közvetlen gyújtású, nem korlátozott teljesítményű égőkhoz. A gyújtóteljesítmény max. 350 kW lehet.

PFU 760..K1

Csereként PFS vagy PFD 778 gázégő-automatikához.

PFU 760..K2

Csereként PFU 778 gázégő-automatikához.

PFU 780

Nem korlátozott teljesítményű gyújtó-és főégőkhoz. A PFU 780 egymástól függetlenül mindkét égőt képes felügyelni. A gyújtóteljesítmény max. 350 kW lehet.

PFU 780..K2

Csereként PFU 798 gázégő-automatikához.

PFU 760 PFA 700 PROFIBUS DP interfészsel

A buszrendszer továbbítja az indításra, kioldásra és levegőselepp-vezérlésre szolgáló vezérlőjeleket a vezérléstől (PLC) a PFU-hoz. A buszrendszer az ellenkező irányban üzemállapotokat továbbít. A biztonság szempontjából olyan lényeges vezérlőjeleket, mint biztonsági lánc, szellőztetés és digitális bemenet, átvitele a buszos kommunikációtól függetlenül, külön vezetékken keresztül történik.

- Hálózati feszültség – lásd a típus-táblát.
- Környezeti hőmérséklet – lásd „Műszaki adatok”.
- A készülék földelt és földetlen hálózatokban alkalmazható.

Einbauen

VORSICHT! Das Fallenlassen des Gerätes kann zu einer dauerhaften Beschädigung des Gerätes führen. In dem Fall das gesamte Gerät und zugehörige Module vor Gebrauch ersetzen.

- In saubere Umgebung einbauen, die eine Schutzart \geq IP 54 gewährleistet, dabei ist keine Betauung auf den Leiterplatten zulässig.
- Berührungsgeschützter Einbau in 19"-Baugruppenträger. Wir empfehlen den Einbau in den Baugruppenträger BGT..1DP700 oder BGT..1DP710.
- Einbaulage: beliebig.
- Entfernung zwischen PFU und Brenner max. 100 m (328 ft).
- Ausbauen der Brennersteuerung PFU – siehe Kapitel „Brennersteuerung austauschen“.

PFU 760 PFU 780

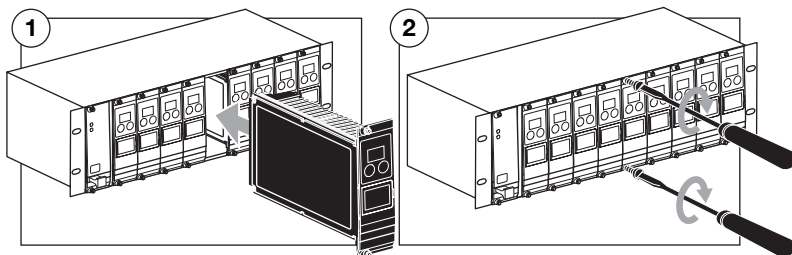
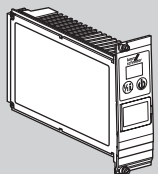

Montaj

DIKKAT! Cihazın yere düşürülmesi cihazda kalıcı hasara yol açabilir. Bu durumda komple cihazı ve ilgili modülleri kullanım öncesi değiştirin.

- Koruma türü olarak \geq IP 54 sağlanan temiz bir ortama monte edin. İletken plakalardan çiy oluşumu yasaktır.
- 19" modül taşıyıcısına dokunmaya karşı korumalı montaj. BGT..1DP700 veya BGT..1DP710 modül taşıyıcılarını önermekteyiz.
- Montaj pozisyonu: Her pozisyonunda mümkündür.
- PFU ile bek arasındaki mesafe maks. 100 m (328 ft) olmalıdır.
- PFU bek kumandasının demontajı – bkz. Bölüm "Bek kumandasının değiştirilmesi".

Zabudování

POZOR! Upadnutí přístroje může vést k jeho zničení. V takovém případě nahradit před použitím celý přístroj s patřičnými moduly.

- Zabudovat do čistého okolí, ochranná třída \geq IP 54 je zaručena, přítom není povoleno žádné zarosení plošných spojů.
- Montáž do 19" nosníku konstrukčních skupin s ochranou proti dotyku. Doporučujeme nosník konstrukčních skupin BGT..1DP700 nebo BGT..1DP710.
- Poloha zabudování libovolná.
- Vzdálenost mezi PFU a hořákem max. 100 m (328 ft).
- Vybudování hořákové automatiky PFU – viz kapitolu „Výměna hořákové automatiky“.

Montaż

OSTROŻNIE! Upadek urządzenia z wysokości może spowodować nieodwracalne uszkodzenie urządzenia. W takim przypadku wymagana jest wymiana kompletnego urządzenia i przynależnych modułów.

- Montaż wykonać w czystym otoczeniu, zapewniającym użytkownikowi rodzaju ochrony \geq IP 54, przy czym niedopuszczalne jest skrapianie się wilgoci na płytkach drukowanych.
- Montaż z zabezpieczeniem dotykowym w nośniku podzespołów 19". Zalecamy nośnik podzespołów BGT..1DP700 lub BGT..1DP710.
- Położenie zabudowy: dowolne.
- Odległość między PFU i palnikiem maks. 100 m (328 ft).
- Demontaż układu sterowania palników PFU – patrz rozdział „Wymiana układu sterowania palników“.

Монтаж

ОСТОРОЖНО! При падении прибора могут возникнуть необратимые повреждения. В этом случае перед применением необходимо полностью заменить прибор и сопутствующие модули.

- Прибор должен располагаться в шкафу с гарантированной степенью защиты \geq IP 54, при этом не допускается конденсация влаги на печатных платах.
- Монтаж с защитой от прикосновения в шите управления 19". Мы рекомендуем щиты управления BGT..1DP700 или BGT..1DP710.
- Монтажное положение: любое.
- Удаление PFU от горелки макс. 100 м (328 ft).
- Демонтаж автомата управления горелкой PFU – см. раздел «Замена автомата управления горелками».

Beépítés

VIGYÁZAT! A készülék leejtése a készülék tartós sérülését okozhatja. Ilyen esetben a teljes készüléket és a hozzá tartozó modulokat használat előtt ki kell cserélni.

- Legalább IP 54-es védeltséget biztosító, tiszta környezetben kell felszerelni, és ekkor nem megengedett kondenzáció képződése a vezérlőpanelokon.
- Érintésvédett beépítés 19"-os modultartóba. A BGT..1DP700 vagy BGT..1DP710 modultartót javasoljuk.
- Beépítési helyzet: tetszőleges.
- A PFU és az égő közötti max. távolság 100 m (328 ft).
- A PFU égővezérlő kiszérése – lásd „Az égővezérlő cseréje“.

Brennersteuerung austauschen

PFU 760 PFU 780

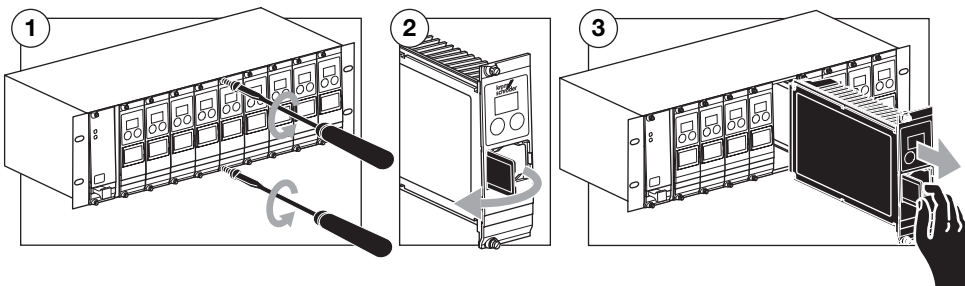
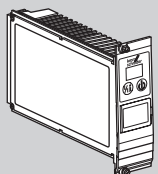

- Netzspannung überprüfen.
- Parametereinstellung am Altgerät mit der Parametereinstellung am Neugerät vergleichen.
- Gegebenenfalls die Parameter am Neugerät anpassen (siehe „Einstellen“).
- Zum Ändern der Parameter wird ein Passwort (Parameter 50) benötigt – Passwort siehe Auftragsbestätigung.
- Wenn Parameter neu eingestellt worden sind, Aufkleber „Achtung, geänderte Parameter“ auf den Anschlussplan der PFU kleben.
- Wird die PFU zur Überprüfung ohne den Aufkleber „Geänderte Parameter“ an die Elster GmbH geschickt, erfolgt die Rücklieferung mit den ursprünglich ab Herstellerwerk eingestellten Geräteparametern.

Bek kumandasının değiştirilmesi

Výměna hořákové automatiky

Wymiana układu sterowania palników

Замена автомата управления горелкой

Az égővezérlő cseréje

- Hat gerilimini kontrol edin.
- Eski cihazdaki parametre ayarını yeni cihazdaki parametre ayarını karşılaştırın.
- Gerekirse yeni cihazda parametreleri ayarlayın (bkz. "Ayarlama").
- Parametreleri değiştirmek için şifre (Parametre 50) gereklidir – Şifre için sipariş onay belgesine bkz.
- Parametreler yeniden ayarlandıktan sonra "Dikkat, değiştirilmiş parametreler" etiketini PFU elemanının bağlantı planına yapıştırın.
- PFU elemanı "Değiştirilmiş parametreler" etiketi olmaksızın kontrol amacıyla Elster GmbH şirketine gönderildiğinde, ilk teslimde fabrika çıkışı ayarları olan cihaz parametreleriyle iade edilir.

- Zkontrolovat síťové napětí.
- Porovnat nastavení parametrů na starém přístroji s nastavením parametrů na novém přístroji.
- Popřípadě upravit parametry na novém přístroji (viz „Nastavení“).
- Pro změnu parametrů je potřebné heslo (parametr 50) – heslo viz potvrzení zakázky.
- Přestaví-li se parametry, pak nalepit nálepku „Pozor, změněné parametry“ na plán zapojení PFU.
- Zašle-li se PFU na kontrolu bez nálepky „Změněné parametry“ firmě Elster GmbH, pak bude následovat zpětné dodání s původními parametry, které se nastavují ve výrobě.

- Skontrolować napięcie sieciowe.
- Porównać nastawienia parametrów w urządzeniu dawnego typu z nastawieniami w nowym urządzeniu.
- W razie potrzeby dopasować odpowiednio parametry na nowym urządzeniu (patrz „Nastawianie“).
- W celu zmiany parametrów wymagane jest wprowadzenie hasła (parametr 50) – hasło zostało podane w potwierdzeniu zlecenia.
- W przypadku wprowadzenia zmian w nastawieniu parametrów należy nakleić na schemacie połączeń PFU etykietę samoprzylepną „Uwaga, zmienione parametry“.
- Jeśli PFU zostanie przesłany w celu sprawdzenia do firmy Elster GmbH bez nalepki etykiety „Zmienione parametry“, zwrotna dostawa urządzenia następuje z pierwotnymi, fabrycznymi nastawieniami parametrów.

- Gorелкой проверьте сетевое напряжение.
- Сравните настройки старого прибора с настройками нового прибора.
- При необходимости перенастройте новый прибор (см. раздел «Настройка»).
- Для изменения настроек требуется пароль (параметр 50) – пароль см. в подтверждении заказа.
- После перенастройки прибора наклейте на схему электроподключения PFU наклейку «Внимание, параметры изменены!».
- Если PFU отправляется на Elster GmbH для ремонта без наклейки «Параметры изменены», прибор возвращается с первоначальными заводскими установками.

- Ellenőrizze a hálózati feszültséget.
- Hasonlítsa össze a régi készülék paramétere-beállítását az új készülékével.
- Adott esetben illessze a paramétereket az új készülékhez (lásd „Beállítás“).
- A paraméterek megváltoztatásához jelszó (50-es paraméter) szükséges – a jelszót lásd a megrendelés visszaigazolásában.
- Ha paramétereket állítottak be újra, akkor „Figyelem, módosított paraméterek“ címkét kell felragasztani a PFU kapcsolási rajzára.
- Amennyiben a PFU-t „Módosított paraméterek“ címke nélkül küldik el az Elster GmbH-hoz, a visszaszállítás az eredeti, gyárilag beállított készülék paraméterekkel történik.

- ④ Weitere Parameter an der PFU 760..K1 überprüfen, gegebenenfalls anpassen:

Parameter	Wert	Funktion
15	1	Fremdlichtprüfung im Anlauf
21	0	Min. Brennerpausenzeit
22	3, 5, 10 *)	Sicherheitszeit im Anlauf
10	1	Anlaufversuche Brenner
14	1, 2 *)	Sicherheitszeit Betrieb V1 + V2
20	0	Min. Brenndauer
35	0	1x in 24 h UVS-Überprüfung
33	0	Hochtemperaturbetrieb
34	1	Handbetrieb begrenzt < 5 min.
45**)	0, 1	Mehrfammenüberwachung
26	0	Gasventil V2 öffnet mit Luftventil
36	0	Kleinlast Nachlaufzeit
32	0	Luftventil bei Störung geschlossen/ansteuerbar
42	1	Spülen

*) Wert aus PFS/PFD auslesen, notieren und in PFU 760..K1 übertragen.

**) Mehrflammenüberwachung: Parameter 45 = 1, keine Mehrflammenüberwachung: Parameter 45 = 0.

- Bei Austausch von PFS..M/PFD..M oder PFS..D/PFD..D gegen PFU 760..D Parameter 45 auf 1 setzen.

WARNING! Bei Mehrflammenüberwachung muss der Parameter 45 auf 1 eingestellt sein, sonst werden die Flammen nicht überwacht.

- Zum Einlesen der Parameter wird ein Passwort (Parameter 50) benötigt – Passwort siehe Auftragsbestätigung.

- ⑤ Wenn Parameter neu eingestellt worden sind, Aufkleber „Achtung, geänderte Parameter“ auf den Anschlussplan der PFU 760..K1 kleben (siehe Zubehör).

- ⑥ Brennersteuerung in Baugruppen-träger einbauen (siehe „Einbauen“).



- ④ PFU 760..K1 elemanında diğer parametreleri kontrol edin, gerekirse uyarlayın:

Parametre	Değer	Fonksiyon
15	1	Çalışmaya başlamada harici sinyali kontrolü
21	0	Min. bek fasıla süresi
22	3, 5, 10 *)	Çalışmaya başlamada emniyet süresi
10	1	Bek çalıştırma denemeleri
14	1, 2 *)	V1 + V2 çalışma emniyet süresi
20	0	Min. yanma süresi
35	0	24 saatte 1 kez UVS denetimi
33	0	Yüksek sıcaklık çalışması
34	1	Sınırlı manuel çalışma < 5 dk.
45**)	0, 1	Çoklu alev denetimi
26	0	Gaz ventili V2 hava ventiliyle açılır
36	0	Ardıl çalışma süresi küçük yükü
32	0	Hava ventili arıza halinde kapalı/kumanda edilebilir
42	1	Süpürme

*) Değeri PFS/PFD elemanından alın, not edin ve PFU 760..K1 elemanına aktarın.

**) Çoklu alev denetimi: Parametre 45 = 1, Çoklu alev denetimi yapılmaz: Parametre 45 = 0.

- PFS..M/PFD..M veya PFS..D/PFD..D yerine PFU 760..D takıldığında 45 parametresini 1 değerine ayarlayın.

UYARI! Çoklu alev denetiminde 45 parametresi 1 değerine ayarlı olmalıdır. Aksi takdirde alevler denetlenmez.

- Parametreleri değiştirmek için şifre (Parametre 50) gereklidir – Şifre için sipariş onay belgesine bkz.

- ⑤ Parametreler yeniden ayarlandıktan sonra “Dikkat, değiştirilmiş parametreler” etiketini PFU 760..K1 elemanının bağlantı planına yapıştırın (bkz. Aksesuarlar).

- ⑥ Bek kumandasını modül taşıyıcısına monte edin (bkz. “Montaj”).

- ④ Zkontrolovat další parametry na PFU 760..K1, popřípadě je upravit:

Parametr	Hodnota	Funkce
15	1	Kontrola cizího světla při spouštění
21	0	Min. doba přestávky hořáku
22	3, 5, 10 *)	Bezpečnostní doba při spouštění
10	1	Pokusy spuštění hořáku
14	1, 2 *)	Bezpečnostní doba provoz V1 + V2
20	0	Min. doba hoření
35	0	Kontrola UVS 1 x za 24 hodin
33	0	Provoz při vysoké teplotě
34	1	Manuální provoz omezen < 5 min.
45**)	0, 1	Hlídní vicerých plamenů
26	0	Plynový ventil V2 se otevře se vzduchovým ventilem
36	0	Doběhová doba malého zatížení
32	0	Vzduchový ventil při poruše uzavřen / ovládatelný
42	1	Provětrání

*) Odečíst hodnotu z PFS/PFD, zapsat si ji a přenést ji na PFU 760..K1.

**) Hlídní vicerých plamenů: parametr 45 = 1, žádná hlídání vicerých plamenů: parametr 45 = 0.

- Při výměně PFS..M/PFD..M nebo PFS..D/PFD..D za PFU 760..D nastavit parametr 45 na 1.

VÝSTRAHA! U hlídání vicerých plamenů musí být parametr 45 nastaven na 1, jinak nebudou plameny hlídány.

- K načtení parametrů je potřebné heslo (parametr 50) – heslo viz potvrzení zakázky.

- ⑤ Přestaví-li se parametry, pak nalepit nálepku „Pozor, změněné parametry“ na plán zapojení PFU 760..K1 (viz Příslušenství).

- ⑥ Zbudovat hořákovou automatiku na nosník konstrukční skupiny (viz „Zabudování“).

- ④ Skontrolować i w razie potrzeby dopasować dalsze parametry na PFU 760..K1:

Parametr	War-tość	Funkcja
15	1	Kontrola obecności światła obcego przy uruchomieniu
21	0	Min. czas przerwy palnika
22	3, 5, 10 *)	Czas bezpieczeństwa przy uruchomieniu
10	1	Próby uruchomienia palnika
14	1, 2 *)	Tryb czasu bezpieczeństwa V1 + V2
20	0	Min. czas palenia się płomienia
35	0	Kontrola UVS 1x w ciągu doby
33	0	Tryb pracy wysokotemperaturowej
34	1	Ograniczenie trybu pracy z obsługą ręczną < 5 min.
45**)	0, 1	Nadzór wielopłomieniowy
26	0	Zawór gazu V2 otwiera się z zaworem powietrza
36	0	Czas wybiegu dla małego obciążenia
32	0	Zawór powietrza przy wystąpieniu zakłócenia zamknięty/podlegający wysterowaniu
42	1	Przedmuchiwanie

*) Odczytać wartość z PFS/PFD, zanotować i przenieść do PFU 760..K1.

**) Nadzór wielopłomieniowy: parametr 45 = 1, Bez nadzoru wielopłomieniowego: parametr 45 = 0.

- Przy wymianie PFS..M/PFD..M lub PFS..D/PFD..D na PFU 760..D nastawić parametr 45 na 1.

OSTRZEŻENIE! W przypadku nadzoru wielopłomieniowego parametr 45 musi być nastawiony na 1 w innym bowiem przypadku płomienie nie będą nadzorowane.

- W celu wczytania parametrów wymagane jest wprowadzenie hasła (parametr 50) – hasło zostało podane w potwierdzeniu zlecenia.

- ⑤ W przypadku wprowadzenia zmian w nastawieniu parametrów należy nakleić na schemacie połączeń PFU 760..K1 etykietę samoprzylepną „Uwaga, zmienił się parametr” (patrz osprzet).

- ⑥ Zabudować układ sterowania palników w nosniku podczas montażu (patrz „Montaż”).

- ④ Проверьте дополнительные параметры PFU 760..K1 и при необходимости перенастройте их:

Параметр	Значение	Функция
15	1	Проверка на источник постоянного излучения при пуске
21	0	Мин. время паузы горелки
22	3, 5, 10 *)	Время безопасности при пуске
10	1	Количество попыток пуска горелки
14	1, 2 *)	Время безопасности во время работы V1 + V2
20	0	Мин. время горения
35	0	1x в 24 ч проверка UVS
33	0	Высокотемпературный режим
34	1	Ограничение ручного режима < 5 мин.
45**)	0, 1	Многопламенный контроль
26	0	Газовый клапан V2 открывается вместе с воздушным клапаном
36	0	Время выбега горелки на минимальной мощности
32	0	Воздушный клапан при неисправности закрыт/может управляться
42	1	Вентилирование

*) Посмотрите значение на PFS/PFD, запишите и перенесите его на PFU 760..K1.

**) Многопламенный контроль: параметр 45 = 1, без многопламенного контроля: параметр 45 = 0.

- При замене PFS..M/PFD..M или PFS..D/PFD..D на PFU 760..D установите параметр 45 на 1.

ПРЕДУПРЕЖДЕНИЕ! При многопламенном контроле параметр 45 должен быть установлен на 1 для обеспечения контроля пламени.

- Для ввода параметров требуется пароль (параметр 50) – пароль см. в подтверждении заказа.

- ⑤ После перенастройки прибора наклейте на схему электроподключения PFU 760..K1 наклейку «Внимание, параметры изменены» (см. «Принадлежности»).

- ⑥ Монтируйте автомат управления горелкой в щит управления (см. раздел «Монтаж»).

- ④ További paraméterek ellenőrzése, adott esetben beállítása a PFU 760..K1-en:

Paraméter	Érték	Funkció
15	1	Idegenfény-ellenőrzés indításkor
21	0	Az égő min. szünetideje
22	3, 5, 10 *)	Biztonsági idő indításkor
10	1	Az égő indítási kísérletei
14	1, 2 *)	V1 + V2 biztonsági idő üzemeleskor
20	0	Min. égési időtartam
35	0	24 ó alatt 1 x UVS-ellenőrzés
33	0	Magas hőmérsékletű üzem
34	1	Kézi üzemmód korlátozva < 5 perc
45**)	0, 1	Többplángos felügyelet
26	0	V2 gázszelep levegőszeleppel nyit
36	0	Alacsony terhelés utánfutási idő
32	0	Levegőszelep zavar esetén zárva/vezérelhető
42	1	Szellőztetés

*) Olvassa ki az értéket a PFS/PFD-ből, jegyezze fel, és továbbítsa a PFU 760..K1-hez.

**) Többplángos felügyelet: 45-ös paraméter = 1, nincs többplángos felügyelet: 45-ös paraméter = 0.

- Ha a PFS..M/PFD..M-et vagy PFS..D/PFD..D-t PFU 760..D-re cserélik, akkor a 45-ös paramétert 1-re kell állítani.

FIGYELMEZTÉS! Többplángos felügyeletnél a 45-ös paramétert 1-re kell állítani, különben a lángok nem állnak felügyelet alatt.

- A paraméterek beolvasásához jelszó (50-es paraméter) szükséges – a jelszót lásd a megrendelés visszaigazolásában

- ⑤ Ha paramétereket állítottak be újra, akkor „Figyelem, módosított paraméterek” címkét kell felragasztani a PFU 760..K1 kapcsolási rajzára (lásd Tartozékok).

- ⑥ Szerelje be az égővezérlőt a motortárhoz (lásd „Beépítés”).

PFU 760..K2 ersetzt PFU 778, PFU 780..K2 ersetzt PFU 798

→ PFU 778/798..U nur durch PFU 760/780..U ersetzen.
→ PFU 778/PFU 798 ausbauen (siehe Betriebsanleitung Gasfeuerungsautomat PFU).

- ① Netzspannung überprüfen.
- ② Parameterwerte aus der PFU 778/ PFU 798 mit BCSoft auslesen und notieren. Anschließend die Werte in der PFU 760/780..K2 einlesen:

Parameter	Wert	Funktion
15	1, 0	Fremdlichprüfung im Anlauf
22	3, 5, 10	Sicherheitszeit im Anlauf (Zünd-) Brenner
23	Wert übernehmen	Flammenstabilisierungszeit (Zünd-) Brenner
10	1, 2, 3, 4	Anlaufversuche (Zünd-) Brenner
14	1, 2	Sicherheitszeit Betrieb V1 + V2
12	0, 1	Wiederanlauf (Zünd-) Brenner
16	1, 0	Dauernd brennender (Zünd-) Brenner
04	1...20	Abschaltsschwelle (Zünd-) Brenner
33	0, 1, 2, 3, 4	Hochtemperaturbetrieb
24*)	3, 5, 10	Sicherheitszeit im Anlauf Hauptbrenner
25*)	Wert übernehmen	Flammenstabilisierungszeit Hauptbrenner
30	0, 1, 2, 3	Luftventilsteuerung
31	0, 1	Luftventil bei Anlauf ext. ansteuerbar
32	0, 1	Luftventil bei Störung geschlossen/ansteuerbar
11*)	1, 2, 3, 4	Anlaufversuche Hauptbrenner
13*)	0, 1	Wiederanlauf Hauptbrenner
05*)	1...20	Abschaltsschwelle Hauptbrenner

*) Nur bei PFU 798/PFU 780..K2.

PFU 778 yerine PFU 760..K2, PFU 798 yerine PFU 780..K2

→ PFU 778/798..U elemanını sadece PFU 760/780..U ile değiştirin.
→ PFU 778/PFU 798 elemanını demonte edin (bkz. PFU gaz yakma otomati kullanım klavuzunu).

- ① Hat gerilimini kontrol edin.
- ② PFU 778/PFU 798 elemanından parametre değerlerini BCSoft ile okuyun ve not edin. Ardından değerleri PFU 760/780..K2 elemanına aktarın:

Parameter	Değer	Fonksiyon
15	1, 0	Çalışmaya başlamada harici sinyali kontrolü
22	3, 5, 10	(Pilot bek) Bek çalışmaya başlamada emniyet süresi
23	Değeri üstlen	(Pilot bek) Bek alev stabilizasyon süresi
10	1, 2, 3, 4	(Pilot bek) Bek çalıştırma denemeleri
14	1, 2	V1 + V2 çalışma emniyet süresi
12	0, 1	(Pilot bek) Bek tekrar çalıştırma
16	1, 0	Sürekli yanık (pilot bek) bek
04	1...20	(Pilot bek) Bek kapatma eşik değeri
33	0, 1, 2, 3, 4	Yüksek sıcaklık çalışması
24*)	3, 5, 10	Ana bekin çalışmaya başlamada emniyet süresi
25*)	Değeri üstlen	Ana bek alev stabilizasyon süresi
30	0, 1, 2, 3	Hava ventili kumandası
31	0, 1	Hava ventili çalışmaya başlamada harici komanda edilebilir
32	0, 1	Hava ventili arıza halinde kapalı/kumanda edilebilir
11*)	1, 2, 3, 4	Ana bek çalıştırma denemeleri
13*)	0, 1	Ana bek tekrar çalıştırma
05*)	1 à 20	Ana bek kapatma eşik değeri

*) Sadece PFU 798/PFU 780..K2 elemanlarında.

PFU 760..K2 nahradí PFU 778, PFU 780..K2 nahradí PFU 798

→ PFU 778/798..U nahradí jen PFU 760/780..U.
→ PFU 778/PFU 798 vybudovat (viz Provozní návod hořákové automatiky PFU).

- ① Zkontrolovat síťové napětí.
- ② Odečíst hodnoty parametrů z PFU 778/PFU 798 pomocí BCSoft a zapsat si je. Pak zadat tyto hodnoty do PFU 760/780..K2:

Parameter	Hodnota	Funkce
15	1, 0	kontrola cizího světla při spouštění
22	3, 5, 10	bezpečnostní doba při spouštění (zapalovacího) hořáku
23	převzít hodnotu	doba stabilizace plamene (zapalovacího) hořáku
10	1, 2, 3, 4	počet pokusů spuštění (zapalovacího) hořáku
14	1, 2	bezpečnostní doba provoz V1 + V2
12	0, 1	znovuspuštění (zapalovacího) hořáku
16	1, 0	trvale hořící (zapalovací) hořák
04	1...20	práh vypnutí (zapalovacího) hořáku
33	0, 1, 2, 3, 4	provoz při vysoké teplotě
24*)	3, 5, 10	bezpečnostní doba při spouštění hlavního hořáku
25*)	převzít hodnotu	doba stabilizace plamene hlavního hořáku
30	0, 1, 2, 3	řízení vzduchového ventilu
31	0, 1	vzduchový ventil při spouštění externě ovládatelný
32	0, 1	vzduchový ventil při poruše uzavřen / ovládatelný
11*)	1, 2, 3, 4	počet pokusů spuštění hlavního hořáku
13*)	0, 1	znovuspuštění hlavního hořáku
05*)	1...20	práh vypnutí hlavního hořáku

*) Jen u PFU 798/PFU 780..K2.

PFU 760..K2 zastępuje PFU 778, PFU 780..K2 zastępuje PFU 798

→ PFU 778/798..U wymieniać wyłączone na PFU 760/780..U.
→ Zdemontować PFU 778/PFU 798 (patrz instrukcja obsługi automatu palnikowego gazu PFU).

- ① Skontrolować napięcie sieciowe.
- ② Odczytać wartości parametrów PFU 778/PFU 798 przy pomocy oprogramowania BCSoft i zanotować. Następnie wczytać wartości do PFU 760/780..K2:

Parameter	Wartość	Funkcja
15	1, 0	Kontrola obecności światła obcego przy uruchomieniu
22	3, 5, 10	Czas bezpieczeństwa przy uruchomieniu – palnik (zapłonowy)
23	Przejąć wartość	Czas stabilizacji płomienia palnika (zapłonowego)
10	1, 2, 3, 4	Próby uruchomienia palnika (zapłonowego)
14	1, 2	Tryb czasu bezpieczeństwa V1 + V2
12	0, 1	Ponowne uruchomienie palnika (zapłonowego)
16	1, 0	Palnik (zapłonowy) pali się w sposób ciągły
04	1...20	Próg wyłączenia palnika (zapłonowego)
33	0, 1, 2, 3, 4	Tryb pracy wysokotemperaturowej
24*)	3, 5, 10	Czas bezpieczeństwa przy uruchomieniu – palnik główny
25*)	Przejąć wartość	Czas stabilizacji płomienia – palnik główny
30	0, 1, 2, 3	Wysterowanie zaworu powietrza
31	0, 1	Zawór powietrza przy uruchomieniu może zostać wysterowany z zewnątrz
32	0, 1	Zawór powietrza przy wystąpieniu zakłócenia zamknięty/podlegający wysterowaniu
11*)	1, 2, 3, 4	Próby uruchomienia – palnik główny
13*)	0, 1	Ponowne uruchomienie palnika głównego
05*)	1 à 20	Próg wyłączenia palnika głównego

*) Tylko dla PFU 798/PFU 780..K2.

PFU 760..K2 в качестве замены для PFU 778, PFU 780..K2 в качестве замены для PFU 798

→ Замена PFU 778/798..U только на PFU 760/780..U.
→ Демонтируйте PFU 778/PFU 798 (см. инструкцию по эксплуатации автомата управления горелкой PFU).

- ① Проверьте сетевое напряжение.
- ② С помощью BCSoft считайте параметры на PFU 778/PFU 798 и запишите. После этого введите значения в PFU 760/780..K2:

Parameter	Значение	Функция
15	1, 0	Проверка на источник постороннего излучения при пуске
22	3, 5, 10	Время безопасности при пуске (запальной) горелки
23	перенимается старое значение	Время стабилизации пламени (запальной) горелки
10	1, 2, 3, 4	Количество попыток пуска (запальной) горелки
14	1, 2	Время безопасности во время работы V1 + V2
12	0, 1	Повторный пуск (запальной) горелки
16	1, 0	Непрерывно работающая (запальная) горелка
04	1...20	Порог чувствительности пламени (запальной) горелки
33	0, 1, 2, 3, 4	Высокотемпературный режим
24*)	3, 5, 10	Время безопасности при пуске основной горелки
25*)	перенимается старое значение	Время стабилизации пламени основной горелки
30	0, 1, 2, 3	Управление воздушным клапаном
31	0, 1	Возможность управления воздушным клапаном внешним сигналом при пуске
32	0, 1	Воздушный клапан при неисправности закрыт/может управляться
11*)	1, 2, 3, 4	Количество попыток пуска основной горелки
13*)	0, 1	Повторный пуск основной горелки
05*)	1...20	Порог чувствительности пламени основной горелки

*) Только в PFU 798/PFU 780..K2.

PFU 760..K2 a PFU 778 cseréjéként, PFU 780..K2 a PFU 798 cseréjéként

→ A PFU 778/798..U-t csak PFU 760/780..U-ra szabad kicserélni.
→ Szerelje ki a PFU 778/PFU 798-at (lásd a PFU gázégő-automatika üzemeltetési útmutatóját).

- ① Ellenőrizze a hálózati feszültséget.
- ② Olvassa ki BCSoft-tal a PFU 778/ PFU 798 paraméter értékeit, és jegyezze fel. Ezt követően olvassa be az értékeket a PFU 760/780..K2-ben:

Parameter	Érték	Funkció
15	1, 0	Idegényfny-ellenőrzés indításkor
22	3, 5, 10	Biztonsági idő a (gyújtó-)égő indításkor
23	Érték átvétele	(Gyújtó-)égő lángstabilizációs idő
10	1, 2, 3, 4	(Gyújtó-)égő indítási kísérlet
14	1, 2	V1 + V2 biztonsági idő üzemeleskor
12	0, 1	(Gyújtó-)égő újraindítás
16	1, 0	Folyamatosan égő (gyújtó-)égő
04	1...20	(Gyújtó-)égő lekapcsolási küszöb
33	0, 1, 2, 3, 4	Magas hőmérsékletű üzem
24*)	3, 5, 10	Biztonsági idő a főégő indításkor
25*)	Érték átvétele	A főégő lángstabilizációs ideje
30	0, 1, 2, 3	Levegőszelep-vezérlés
31	0, 1	Levegőszelep indításkor külsőleg vezérelhető
32	0, 1	Levegőszelep zavar esetén zárva/vezérelhető
11*)	1, 2, 3, 4	Főégő indítási kísérletei
13*)	0, 1	Főégő újraindítás
05*)	1...20	Főégő lekapcsolási küszöb

*) PFU 798/PFU 780..K2 esetén.

- ④ Zusätzliche Parametereinstellungen an der PFU 760..K2 überprüfen und gegebenenfalls anpassen:

Parameter	Wert	Funktion
34	1	Handbetrieb auf 5 min. begrenzt
35	0	UVS-Überprüfung (1 x 24 h)
21	0	Min. Brennerpausenzeit
20	1	Min. Betriebsdauer
45*)	0, 1	Mehrflammenüberwachung
26	0	Schaltbares Gasventil V2
36	0	Kleinlast Nachlaufzeit
42	1	Spülen

*) Mehrflammenüberwachung:
Parameter 45 = 1,
keine Mehrflammenüberwachung:
Parameter 45 = 0.

WARNUNG! Bei Mehrflammenüberwachung muss der Parameter 45 auf 1 eingestellt sein, sonst werden die Flammen nicht überwacht.

→ Zum Einlesen der Parameter wird ein Passwort (Parameter 50) benötigt – Passwort siehe Auftragsbestätigung.

③ Wenn Parameter neu eingestellt worden sind, Aufkleber „Achtung, geänderte Parameter“ auf den Anschlussplan der PFU..K2 kleben (siehe Zubehör).

④ Brennersteuerung in Baugruppen-träger einbauen (siehe „Einbauen“).



- ④ PFU 760..K2 elemanında diğer parametre ayarlarını kontrol edin ve gerekirse ayarlayın:

Parametre	Değer	Fonksiyon
34	1	Manuel çalışma 5 dakikaya sınırlı
35	0	UVS denetimi (24 saatte 1 kez)
21	0	Min. bek fasıla süresi
20	1	Min. çalışma süresi
45*)	0, 1	Çoklu alev denetimi
26	0	Kumanda edilebilir gaz ventili V2
36	0	Ardıl çalışma süresi küçük yükü
42	1	Süpürme

*) Çoklu alev denetimi:
Parametre 45 = 1,
Çoklu alev denetimi yapılmaz:
Parametre 45 = 0.

UYARI! Çoklu alev denetiminde 45 parametresi 1 değerine ayarlı olmalıdır. Aksi takdirde alevler denetlenmez.

→ Parametreleri değiştirmek için şifre (Parametre 50) gereklidir – Şifre için sipariş onay belgesine bkz.

③ Parametreler yeniden ayarlandıktan sonra “Dikkat, değiştirilmiş parametreler” etiketini PFU..K2 elemanının bağlantı planına yapıştırın (bkz. Aksesuarlar).

④ Bek kumandasını modül taşıyıcısına monte edin (bkz. “Montaj”).

- ④ Zkontrolovat přídavná nastavení parametrů na PFU 760..K2 a po případě je upravit:

Parametr	Hodnota	Funkce
34	1	Kontrola UVS (1 x 24 hod.)
35	0	UVS denetimi (24 saatte 1 kez)
21	0	Min. doba přestávky hořáku
20	1	Min. provozní doba
45*)	0, 1	Hlídnání vícerých plamenů
26	0	Přepínací plynový ventil V2
36	0	Doba doběhu malého zatížení
42	1	Provětrání

*) Hlídnání vícerých plamenů:
parametr 45 = 1,
žádné hlídnání vícerých plamenů:
parametr 45 = 0.

VÝSTRAHA! U hlídnání vícerých plamenů musí být parametr 45 nastaven na 1, jinak nebudou plameny hlídány.

→ K načtení parametrů je potřebné heslo (parametr 50) – heslo viz potvrzení zakázky.

③ Přestaví-li se parametry, pak nalepit nálepku „Pozor, změněné parametry“ na plán zapojení PFU 760..K2 (viz Příslušenství).

④ Zbudovat hořákovou automatiku na nosník konstrukční skupiny (viz „Zabudování“).

- ④ Skontrolować i w razie potrzeby dopasować dodatkowe nastawienia parametrów na PFU 760..K2:

Parametr	Wartość	Funkcja
34	1	Tryb pracy z obsługą ręczną ograniczony do 5 min.
35	0	Kontrola UVS (1 x w ciągu doby)
21	0	Min. czas przerwy palnika
20	1	Min. czas pracy
45*)	0, 1	Nadzór wielopłomieniowy
26	0	Przełączalny zawór gazu V2
36	0	Czas wybiegu dla małego obciążenia
42	1	Przedmuchiwanie

*) Nadzór wielopłomieniowy:
parametr 45 = 1,
Bez nadzoru wielopłomieniowego:
parametr 45 = 0.

OSTRZEŻENIE! W przypadku nadzoru wielopłomieniowego parametr 45 musi być nastawiony na 1 w innym bowiem przypadku płomienie nie będą nadzorowane.

→ W celu wczytania parametrów wymagane jest wprowadzenie hasła (parametr 50) – hasło zostało podane w potwierdzeniu zlecenia.

③ W przypadku wprowadzenia zmian w nastawieniu parametrów należy nakleić na schemacie połączeń PFU..K2 etykietę samoprzylepną „Uwaga, zmienione parametry” (patrz osprzęt).

④ Zabudować układ sterowania palników w nosniku podzespołów (patrz „Montaż”).

- ④ Проверьте дополнительные параметры PFU 760..K2 и при необходимости перенастройте их:

Параметр	Значение	Функция
34	1	Ручной режим ограничен 5 мин.
35	0	Проверка UVS (1 x в 24 ч)
21	0	Мин. время паузы горелки
20	1	Мин. время горения
45*)	0, 1	Многопламенный контроль
26	0	Переключаемый газовый клапан V2
36	0	Время выбега горелки на минимальной мощности
42	1	Вентилирование

*) Многопламенный контроль:
параметр 45 = 1,
без многопламенного контроля:
параметр 45 = 0.

ПРЕДУПРЕЖДЕНИЕ! При многопламенном контроле параметр 45 должен быть установлен на 1 для обеспечения контроля пламени.

→ Для ввода параметров требуется пароль (параметр 50) – пароль см. в подтверждении заказа.

③ После перенастройки прибора наклейте на схему электроподключения PFU..K2 наклейку «Внимание, параметры изменены!» (см. «Принадлежности»).

④ Монтируйте автомат управления горелкой в щит управления (см. раздел «Монтаж»).

- ④ Kiegészítő paraméter beállítások ellenőrzése a PFU 760..K2-n, adott esetben beállítás:

Paraméter	Érték	Funkció
34	1	Kézi üzemmód 5 perc-re korlátozva
35	0	UVS-ellenőrzés (1x 24 óránként)
21	0	Az égő min. szünetideje
20	1	Min. üzemidő
45*)	0, 1	Többlángos felügyelet
26	0	Kapcsolható V2 gázszelep
36	0	Alacsony terhelés utánfutási idő
42	1	Szellőztetés

*) Többlángos felügyelet:
45-ös paraméter = 1,
nincs többlángos felügyelet:
45-ös paraméter = 0.

FIGYELMEZTETÉS! Többlángos felügyeletnél a 45-ös paramétert 1-re kell állítani, különben a lángok nem állnak felügyelet alatt.

→ A paraméterek beolvasásához jelszó (50-es paraméter) szükséges – a jelszót lásd a megrendelés visszajelzésében.

③ Ha paramétereket állítottak be újra, akkor „Figyelem, módosított paraméterek” címkét kell felragasztani a PFU..K2 kapcsolási rajzára (lásd Tartozékok).

④ Szerelje be az égővezérlőt a modultartóba (lásd „Beépítés”).

Leitungen auswählen/ verlegen

Leitung auswählen

- Betriebsbedingtes Netzkabel gemäß den örtlichen Vorschriften verwenden.
- Signal- und Steuerleitung: max. 2,5 mm².
- Leitung für Brennermasse/Schutzleiter: 4 mm².
- Für die Leitungstypen **A** und **B** Hochspannungskabel verwenden, nicht abgeschirmt.
Beispiel:
FZLSi 1/7, -50 bis 180 °C (-58 bis 356 °F),
Best.-Nr. 04250410, oder
FZLK 1/7, -5 bis 80 °C (23 bis 176 °F),
Best.-Nr. 04250409.

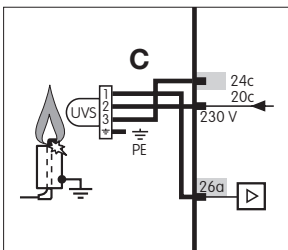
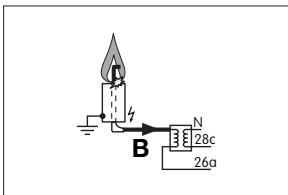
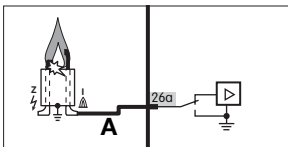

A = Ionisationsleitung

- Max. 100 m (328 ft).
 - Nicht parallel zur Zündleitung verlegen.
- ### B = Zündleitung
- Empfohlene Leitungslänge < 1 m (3,3 ft), max. 5 m (16,4 ft).
- ### C = UV-Leitung
- Max. 100 m (328 ft).
 - Nicht parallel zur Zündleitung verlegen.

PROFIBUS-DP-Leitung bei Anschaltung PFA 700

- Nur spezielles PROFIBUS-Kabel verwenden (Typ A, zweiadrig, geschirmt mit Folien- und Geflechschirm, verdreht).
Beispiel: Lappkabel Unitronic, Best.-Nr. 2170220T Siemens, 6 x V 1 830-0EH10.
- Der Schalter am PROFIBUS-Stecker muss für den ersten und letzten Teilnehmer auf ON stehen, für alle anderen Teilnehmer muss der Schalter auf OFF stehen.

Leitung verlegen (Reduzierung von EMV)

- Elektrische Fremdeinwirkung vermeiden.
- Leitungen einzeln und, wenn möglich, nicht im Metallrohr verlegen.
- Zündleitung nicht parallel und mit möglichst großem Abstand zur UV-Leitung/Ionisationsleitung verlegen.
- Nur funkentstörte Zündkerzenstecker verwenden.
Beispiel mit 1 kΩ Widerstand:
Winkelstecker 4 mm, funkentstört, Best.-Nr. 04115308.
Gerader Stecker 4 mm, funkentstört, Best.-Nr. 04115307.
Gerader Stecker 6 mm, funkentstört, Best.-Nr. 04115306.

Kabloların seçimi/döşenmesi

Kablo seçimi

- İşletmeye ve yerel yönetmeliklere uygun şebeke kablosu kullanın.
- Sinyal ve kumanda kablosu: maks. 2,5 mm².
- Bek topraklama/Koruyucu iletken kablosu: 4 mm².
- **A** ve **B** kablo tipleri için blendajsız yüksek gerilim kablosu kullanın.
Örnek:
FZLSi 1/7, -50 ile 180 °C arası (-58 ile 356 °F arası),
Sipariş No. 04250410, veya
FZLK 1/7 -5 ile 80 °C arası (23 ile 176 °F arası),
Sipariş No. 04250409.

A = İyonizasyon kablosu

- Maks. 100 m (328 ft).
 - Ateşleme kablosuna paralel döşemeyin.
- ### B = Ateşleme kablosu
- Tavsiye olunan kablo uzunluğu < 1 m (3,3 ft), maks. 5 m (16,4 ft).
- ### C = UV kablosu
- Maks. 100 m (328 ft).
 - Ateşleme kablosuna paralel döşemeyin.

PFA 700 bağlantısında PROFIBUS DP kablosu

- Sadece özel PROFIBUS kablosu kullanın (Tip A, iki telli, folyo ve tel örgülü blendajlı, bükülü).
Örnek: Lappkabel Unitronic, Sipariş No. 2170220T Siemens, 6 x V 1 830-0EH10.
- PROFIBUS fişindeki şalter, birinci ve sonuncu abone için ON konumunda, tüm diğer aboneler için OFF konumunda olmalıdır.

Kabloların döşenmesi (Elektromanyetik parazitlerin azaltılması)

- Elektrikli parazit etkilerinden kaçının.
- Kabloların tek tek döşeyin ve mümkün olduğunca metal boru içinde döşemeyin.
- Ateşleme kablosunu UV kablosuna/iyonizasyon kablosuna paralel döşemeyin ve mümkün olduğunca büyük mesafe bırakarak döşeyin.
- Sadece parazit etkisi olmayan buji başlıklarını kullanın.
1 kΩ dirençli örnek:
Direksiyon fiş 4 mm, parazit gidermeli, Sipariş No. 04115308.
Düz fiş 4 mm, parazit gidermeli, Sipariş No. 04115307.
Düz fiş 6 mm, parazit gidermeli, Sipariş No. 04115306.

Volba / uložení vedení

Volba vedení

- Použit síťový kabel provozního vedení podle místních předpisů.
- Signální a řídicí vedení: max. 2,5 mm².
- Vedení pro masu hořáků / ochranný vodič: 4 mm².
- Pro typy vedení **A** a **B** použít kabel pro vysoké napětí, neodstříněný.
Příklad:
FZLSi 1/7, -50 až 180 °C (-58 až 356 °F),
obj. č.: 04250410, nebo
FZLK 1/7, -5 až 80 °C (23 až 176 °F),
obj. č.: 04250409.

A = Ionizační vedení

- Max. 100 m (328 ft).
 - Nepoložit paralelně k vedení zapalování.
- ### B = Vedení zapalování
- Doporučená délka vedení < 1 m (3,3 ft), max. 5 m (16,4 ft).
- ### C = UV vedení
- Max. 100 m (328 ft).
 - Nepoložit paralelně k vedení zapalování.

Vedení PROFIBUS DP při napojení PFA 700

- Použit jen speciální kabel pro PROFIBUS (typ A, dvoužilový, odstříněný fólií a opletením, prokládaný).
Příklad: Lappkabel Unitronic, obj. č.: 2170220T Siemens, 6 x V 1 830-0EH10.
- Spínač PROFIBUS konektoru musí být nastaven na prvním a posledním účastníkovi na ON, u všech jiných účastníků musí být spínač v poloze OFF.

Uložení vedení (redukce elektromagnetické snášenlivosti)

- Vyvarovat se účinku cizích elektrických vlivů.
- Vedení položit jednotlivě, dle možnosti ne do kovové trubky.
- Zapalovací vedení nepoložit paralelně a dle možnosti ve velkém odstupu od UV vedení / ionizačního vedení.
- Použit jen odrušené nástrčky na zapalovací svíčky.
Příklad s odpojem 1 kΩ:
Úhlová nástrčka 4 mm, odrušená, obj. č.: 04115308.
Rovná nástrčka 4 mm, odrušená, obj. č.: 04115307.
Rovná nástrčka 6 mm, odrušená, obj. č.: 04115306.

Dobór/układanie przewodów

Dobór przewodu

- Zastosować kabel sieciowy odpowiadający do warunków eksploatacji zgodnie z obowiązującymi przepisami lokalnymi.
- Przewód sygnałowy i sterujący: maks. 2,5 mm².
- Przewód masy palnika/przewód ochronny: 4 mm².
- Dla typów przewodów **A** i **B** zastosować kabel wysokonapięciowy, nieekranowany.
Przykład:
FZLSi 1/7, -50 do 180 °C (-58 do 356 °F),
nr zamów. 04250410, lub
FZLK 1/7, -5 do 80 °C (23 do 176 °F),
nr zamów. 04250409.

A = przewód jonizacyjny

- maks. 100 m (328 ft).
 - Nie prowadzić równolegle z przewodem zapłonowym.
- ### B = przewód zapłonowy
- Zalecana długość przewodu < 1 m (3,3 ft), maks. 5 m (16,4 ft).
- ### C = przewód UV
- maks. 100 m (328 ft).
 - Nie prowadzić równolegle z przewodem zapłonowym.

Przewód PROFIBUS DP przy podłączeniu PFA 700

- Stosować wyłącznie specjalny kabel PROFIBUS (typ A, dwuzyłowy, z ekranem foliowym i opletotowym, żyły wielodrutowe).
Przykład: przewód firmy Lapp Unitronic, nr zamów. 2170220T Siemens, 6 x V 1 830-0EH10.
- Wymagane jest, aby przelaznik na wtyczce PROFIBUS dla pierwszego i ostatniego urządzenia abonenta być ustawiony w położeniu ON, dla wszystkich innych urządzeń abonentów obowiązuje ustawienie OFF przelaznika.

Układanie przewodów (redukcja zakłóceń elektromagnetycznych)

- Unikać zakłóceń ze strony obcych urządzeń elektrycznych.
- Przewody układać pojedynczo, jeśli możliwe nie prowadzić w rurkach metalowych.
- Przewodu zapłonowego nie prowadzić równolegle do przewodu UV/przewodu jonizacyjnego i zapewnić możliwie duży odstęp od tego przewodu.
- Stosować wyłącznie odkłócone świece zapłonowe.
Przykład z opornością 1 kΩ:
Wtyczka kątowna 4 mm, odkłócona, nr zamów. 04115308.
Wtyczka prosta 4 mm, odkłócona, nr zamów. 04115307.
Wtyczka prosta 6 mm, odkłócona, nr zamów. 04115306.

Выбор/прокладка кабелей

Выбор кабелей

- Использовать силовые кабели, подходящие для данного типа управления в соответствии с действующими нормами.
- Кабель сигнализации и линии управления: сечение макс. 2,5 мм².
- Кабель для заземления корпуса горелки/защитный провод: 4 мм².
- Используйте для кабеля **A** и **B** неэкранированный высоковольтный кабель.
Пример:
FZLSi 1/7, от -50 до 180 °C (от -58 до 356 °F),
артикул 04250410, или
FZLK 1/7, от -5 до 80 °C (от 23 до 176 °F),
артикул 04250409.

A = ионизационный кабель

- макс. 100 м (328 ft).
 - Не прокладываете вместе с кабелем розжига.
- ### B = кабель розжига
- Рекомендованная длина кабеля < 1 м (3,3 ft), макс. 5 м (16,4 ft).
- ### C = кабель датчика пламени
- макс. 100 м (328 ft).
 - Не прокладываете вместе с кабелем розжига.

Кабель PROFIBUS DP для подключения PFA 700

- Для шины PROFIBUS можно использовать только специальный кабель (тип A, двухжильный, с экраном из фольги и крученной оплетки).
Пример: Lappkabel Unitronic, артикул 2170220T Siemens, 6 x V 1 830-0EH10.
- Переключатель в штекере шинного интерфейса PROFIBUS должен быть установлен для первого и последнего абонента в положении ВКЛ, для всех других абонентов переключатель должен быть установлен в положение ВЫКЛ.

Прокладка кабелей (снижение электромагнитных воздействий)

- Избегайте воздействия посторонних электромагнитных полей.
- Кабели нужно прокладывать раздельно и по возможности не в металлических трубах.
- Кабель розжига нужно прокладывать не параллельно к кабелю датчика пламени/ионизационному кабелю и на как можно большем расстоянии от них.
- Для электродов розжига используйте только помехозащищенные штекеры.
Пример с сопротивлением 1 кОм: Угловой штекер 4 мм, помехозащищенный, артикул 04115308.
Прямой штекер 4 мм, помехозащищенный, артикул 04115307.
Прямой штекер 6 мм, помехозащищенный, артикул 04115306.

Vezetékek kiválasztása/fektetése

A vezeték kiválasztása

- A helyi előírásoknak és az üzemelelési feltételeknek megfelelő hálózati kábel kell használni.
- Jel- és vezérlővezeték: max. 2,5 mm².
- Az égőtést/védőföld vezetéke: 4 mm².
- Az **A** és **B** vezeték típusokhoz árnyékolás nélküli nagyfeszültségű kábel kell használni.
Példa:
FZLSi 1/7, -50-től 180 °C-ig (-58-től 356 °F-ig),
rend. sz. 04250410, vagy
FZLK 1/7, -5-től 80 °C-ig (23-től 176 °F-ig),
rend. sz. 04250409.

A = Ionizációs vezeték

- Max. 100 m (328 ft).
 - Nem szabad a gyújtóvezetékkel párhuzamosan fektetni.
- ### B = Gyújtóvezeték
- Ajánlott vezeték hossz < 1 m (3,3 ft), max. 5 m (16,4 ft).
- ### C = UV-vezeték
- Max. 100 m (328 ft).
 - Nem szabad a gyújtóvezetékkel párhuzamosan fektetni.

PROFIBUS DP vezeték PFA 700 interfészhez

- Csak speciális PROFIBUS-kábel használjon (A-típus, kéteres, fólia- és szövet árnyékolással, csavart érpár).
Példa: Unitronic tekercselt kivitelű kábel, rend. sz. 2170220T Siemens, 6 x V 1 830-0EH10.
- A PROFIBUS csatlakozón található kapcsolónak az első és utolsó egységhez ON állásban, az összes többi egységhez pedig OFF állásban kell lennie.

A vezeték fektetése (az EMV csökkentése)

- Kerülni kell az idegen elektromos behatásokat.
- A vezetékeket egyenként, és ha lehetséges, nem fém csőbe kell behúzni.
- A gyújtóvezeték az UV/ionizációs vezetékhez képest nem párhuzamosan, és lehetőleg nagy távolságra kell elhelyezni.
- Csak zavarmentesített gyújtógyertya-csatlakozókat szabad használni.
Példa 1 kΩ-os ellenállással:
4 mm-es derékszögű dugós csatlakozó, zavarmentesített, rend. sz. 04115308.
4 mm-es egyenes dugós csatlakozó, zavarmentesített, rend. sz. 04115307.
6 mm-es egyenes dugós csatlakozó, zavarmentesített, rend. sz. 04115306.

Sicherung im Gerät:
F1: 3,15 A, träge, H,
nach IEC 127-2/5,
F3: 3,15 A, träge, H,
nach IEC 127-2/5.
Umgebungstemperatur:
-20 bis +60 °C (-4 bis +140 °F).
Keine Betaung zulässig.
Schutzart: IP 00, nach bestim-
mungsgemäßen Einbau im Bau-
gruppenträger BGT..1DP700 oder
BGT..1DP710 entspricht die Front
IP 20 nach IEC 529.
Schaltspielzahl: max. 1.000.000 bei
1 A ohmscher Last.
Netzschalter: 1.000,
Entriegelung/Info-Taster: 1.000.
Fehlersichere Ein- und Ausgänge:
Alle mit „■“ gekennzeichneten
Ein- und Ausgänge (siehe An-
schlusspläne) dürfen für sicherheits-
relevante Aufgaben genutzt werden.
Gewicht:
ca. 0,65 kg (1,43 lb).

PFF 704

Eigenverbrauch: 10 VA.
Ionisationsspannung: 230 V~.
Max. Länge der Flammensignallei-
tung: 100 m (328 ft).
Abschaltempfindlichkeit der Flam-
menverstärker: einstellbar zwischen
1 µA – 10 µA (werksseitig 1 µA).
Kontaktbelastung: max. 2 A.
Feinsicherungen:
2 A, mittelträge, E nach DIN 41571.
Gewicht: ca. 0,51 kg (1,12 lb).

PFR 704

Eingangsspannung:
110/120 V~, -15/+10 %, 50/60 Hz,
220/240 V~, -15/+10 %, 50/60 Hz
oder
24 V~/=, ±10 %.
Strom pro Relais: 25 mA.
Kontaktbelastung der potentialfreien
Ausgänge: max. 2 A, 264 V (nicht
intern abgesichert).
Gewicht: 0,17 kg (0,375 lb).

PFP 700

Eigenverbrauch: 25 VA.
Ausgangsbelastung:
24 V=, 600 mA, kurzschlussfest.
Feinsicherung: 0,315 A, träge nach
DIN 41571.
Gewicht: ca. 0,75 kg (1,65 lb).

Cihaz içindeki sigorta:
F1: 3,15 A, atlı, H,
IEC 127-2/5 normuna uygun,
F3: 3,15 A, atlı, H,
IEC 127-2/5 normuna uygun.
Çevre sıcaklığı:
-20 ile +60 °C arası (-4 ile +140 °F
arası).
Çiy oluşumu yasaktır.
Koruma türü: IP 00; BGT..1DP700
veya BGT..1DP710 modül taşıyıcısı-
na kullanım amacına uygun şekilde
monte edildikten sonra ön cephe
IEC 529'a göre IP 20'ye uygundur.
Açma-kapama periyodu oranı: 1 A
Ohm yükünde maks. 1.000.000.
Şebeke saltieri: 1.000,
Reset/Info tuşu: 1.000.
Hata emniyetli girişi ve çıkışları:
“■” ile işaretlenmiş olan tüm giriş
ve çıkışlar (bkz. Bağlantı planı) em-
niyet açısından önemli görevler için
kullanılabilir.
Ağırlık:
yaklaşık 0,65 kg (1,43 lb).

PFF 704

Cihazın kendi sarfiyatı: 10 VA.
İyonizasyon gerilimi: 230 V~.
Alev sinyali kablosunun maks. uzun-
luğu: 100 m (328 ft).
Alev güçlendiricilerinin kapatma has-
sasiyeti: 1 µA – 10 µA arası ayarla-
nabilir (fabrika çıkışı 1 µA).
Kontakt yükü: maks. 2 A.
Hassas sigortalara:
2 A, orta atlı, DIN 41571 uyarınca E.
Ağırlık: yaklaşık 0,51 kg (1,12 lb).

PFR 704

Giriş gerilimi:
110/120 V~, -15/+10 %, 50/60 Hz,
220/240 V~, -15/+10 %, 50/60 Hz
veya
24 V~/=, ±10 %.
Röle başına akım: 25 mA.
Potansiyelsiz çıkışların kontak yükü:
maks. 2 A, 264 V (dahilî olarak si-
gortalanmamıştır).
Ağırlık: 0,17 kg (0,375 lb).

PFP 700

Cihazın kendi sarfiyatı: 25 VA.
Çıkış yükü:
24 V=, 600 mA, kısa devreye da-
yanıklı.
Hassas sigorta: 0,315 A, DIN
41571'e göre atlı.
Ağırlık: yaklaşık 0,75 kg (1,65 lb).

Pojistky v přístroji:
F1: 3,15 A, pomalá, H,
podle IEC 127-2/5,
F3: 3,15 A, pomalá, H,
podle IEC 127-2/5.
Teplota okolí:
-20 až +60 °C (-4 až +140 °F).
Není přípustné žádné zarostení.
Ochranná třída: IP 00, po účelu od-
povídajícím zabudování do nosníku
konstrukčních skupin BGT..1DP700
nebo BGT..1DP710 odpovídá čelní
straně IP 20 podle IEC 529.
Četnost spínání: max. 1.000.000 při
1 A omickém zatížení.
Síťový vypínač: 1.000,
Tlačítko odblokování / informačí:
1.000.
Bezporuchové vstupy a výstupy:
Všechny s „■“ označené vstupy
a výstupy (viz schémata) se smí po-
užívat pro bezpečnostně relevantní
úkony.
Hmotnost:
cca 0,65 kg (1,43 lb).

PFF 704

Přikon: 10 VA.
Ionizační napětí: 230 V~.
Max. délka vedení signálu plamene:
100 m (328 ft).
Citlivost vypnutí zesilovače plame-
ni: nastavitelná mezi 1 µA – 10 µA
(ve výrobě 1 µA).
Zatížení kontaktů: max. 2 A.
Jemné pojistky:
2 A, středně pomalá, E podle
DIN 41571.
Hmotnost: cca 0,51 kg (1,12 lb).

PFR 704

Vstupní napětí:
110/120 V~, -15/+10 %, 50/60 Hz,
220/240 V~, -15/+10 %, 50/60 Hz
nebo
24 V~/=, ±10 %.
Proud pro každé relé: 25 mA.
Zatížení kontaktů bezpotenciálních
výstupů: max. 2 A, 264 V (není in-
terně jištěn).
Hmotnost: 0,17 kg (0,375 lb).

PFP 700

Přikon: 25 VA.
Zatížení výstupů:
24 V=, 600 mA, odolné vůči zkratu.
Jemná pojistka: 0,315 A, pomalá
podle DIN 41571.
Hmotnost: cca 0,75 kg (1,65 lb).

Bezpiecznik w urządzeniu:
F1: 3,15 A, zwłoczny, H,
wg IEC 127-2/5,
F3: 3,15 A, zwłoczny, H,
wg IEC 127-2/5.
Temperatura otoczenia:
-20 do +60 °C (-4 do +140 °F).
Nie jest dopuszczalne skraplanie
wilgoci.
Rodzaj ochrony: IP 00, po praw-
idłowym zabudowaniu w nośniku
podzespołów BGT..1DP700 lub
BGT..1DP710 strona czołowa od-
powiada IP 20 wg IEC 529.
Maks. liczba cykliów łączeniowych:
maks. 1.000.000 A przy obciążeniu
omowym 1 A.
Włłącznik sieciowy: 1.000.
Przycisk odblokowania/wskazania
informacyjnych: 1.000.
Wejścia/wyjścia odporne na zakłó-
cenia:
Wszystkie wejścia i wyjścia ozna-
kowane jako „■” (patrz schematy
połączeń) wolno wykorzystywać do
realizacji funkcji bezpieczeństwa.
Masa:
ok. 0,65 kg (1,43 lb).

PFF 704

Zużycie własne: 10 VA.
Napięcie jonizacji: 230 V~.
Maks. długość przewodu sygnału
płomienia: 100 m (328 ft).
Czułość wyłączenia wzmacniacza
płomienia: regulowana w zakresie
1 µA – 10 µA (fabrycznie 1 µA).
Obciążenie styków: maks. 2 A.
Bezpieczniki czułe:
2 A, średniozwłoczne, E wg
DIN 41571.
Masa: ok. 0,51 kg (1,12 lb).

PFR 704

Napięcie wejściowe:
110/120 V~, -15/+10 %, 50/60 Hz,
220/240 V~, -15/+10 %, 50/60 Hz
lub
24 V~/=, ±10 %.
Pobór prądu na przekaźnik: 25 mA.
Obciążenie styków wyjść bezpo-
tencjalowych: maks. 2 A, 264 V (nie
zabezpieczone wewnętrznie).
Masa: 0,17 kg (0,375 lb).

PFP 700

Zużycie własne: 25 VA.
Obciążenie wyjścia:
24 V=, 600 mA, odporne na zwar-
cie.
Bezpiecznik czuły: 0,315 A, typ
zwłoczny wg DIN 41571.
Masa: ok. 0,75 kg (1,65 lb).

Плавкий предохранитель в приборе:
F1: 3,15 A, инерционный, H,
в соотв. с IEC 127-2/5,
F3: 3,15 A, инерционный, H,
в соотв. с IEC 127-2/5.
Температура окружающей среды:
от -20 до +60 °C (от -4 до +140 °F).
Конденсация влаги недопустима.
Степень защиты: IP 00, после надле-
жащего монтажа в щит управления
BGT..1DP700 или BGT..1DP710
фронт соответствует степени защи-
ты IP 20 по IEC 529.
Количество переключений: макс.
1 000 000 при 1 А активной нагрузки.
Сетевой выключатель: 1 000,
кнопка Деблокировка/Информация:
1 000.
Аварийные входы и выходы:
Все обозначенные знаком «■»
входы и выходы (см. схемы электро-
подключений) можно использовать
для обеспечения безопасности
системы.
Вес:
ок. 0,65 кг (1,43 lb).

PFF 704

Потребляемая мощность: 10 ВА.
Напряжение ионизации: 230 V~.
Макс. длина кабеля для подачи сигнала
пламени: 100 м (328 ft).
Порог чувствительности усилителя
сигнала пламени: настраивается в
диапазоне 1 µA – 10 µA (заводская
Еринтkező-terhelés: max. 2 A.
Контактная нагрузка: макс. 2 A.
Слаботочные предохранители:
2 A, среднеинерционные, E в соотв.
с DIN 41571.
Вес: ок. 0,51 кг (1,12 lb).

PFR 704

Входное напряжение:
110/120 V~, -15/+10 %, 50/60 Гц,
220/240 V~, -15/+10 %, 50/60 Гц
или
24 V~/=, ±10 %.
Ток на каждом реле: 25 mA.
Нагрузочная способность контактов
свободных от потенциала выходов:
макс. 2 A, 264 В (без внутренних
предохранителей).
Вес: 0,17 кг (0,375 lb).

PFP 700

Потребляемая мощность: 25 ВА.
Выходная нагрузка:
24 V=, 600 mA, с защитой от коротких
замыканий.
Слаботочный предохранитель:
0,315 А, инерционный в соотв. с
DIN 41571.
Вес: ок. 0,75 кг (1,65 lb).

Biztosíték az eszközben:
F1: 3,15 A, lomha, H,
az IEC 127-2/5 szerint,
F3: 3,15 A, lomha, H,
az IEC 127-2/5 szerint.
Környezeti hőmérséklet:
-20-tól +60 °C-ig (-4-től +140 °F-ig).
A kondenzáció nem megengedett.
Védettségi fokozat: IP 00,
BGT..1DP700 vagy BGT..1DP710
modultartóba történő rendeltetés-
szerű beépítés után az előlap az
IEC 529 szerint IP 20-as védettségi
fokozatnak felel meg.
Kapcsolásszám: max. 1 000 000
1 A ohmos terhelés esetén.
Hálózati kapcsoló: 1.000,
Reset/Info gomb: 1.000.
Hibamentes be- és kimenetek:
Valamennyi „■”-sel jelölt be- és
kimenet (lásd a csatlakoztatási raj-
zokon) csak a biztonság szempont-
jából releváns feladatokra szabad
használni.
Súly:
kb. 0,65 kg (1,43 lb).

PFF 704

Saját fogyasztás: 10 VA.
Ionizációs feszültség: 230 V~.
A lángjel vezetői max. hossza:
100 m (328 ft).
A lángerosító lékapcsolási érzékeny-
sége: 1 µA – 10 µA között állítható be
(gyárilag 1 µA).
Erintkező-terhelés: max. 2 A.
Finombiztosítékok:
2 A, közepes kapcsolási idejű, E a
DIN 41571 szerint.
Súly: kb. 0,51 kg (1,12 lb).

PFR 704

Bemeneti feszültség:
110/120 V~, -15/+10 %, 50/60 Hz,
220/240 V~, -15/+10 %, 50/60 Hz.
vagy
24 V~/=, ±10 %.
Áramfelvétel relénként: 25 mA.
A potenciálmertes kimenetek érintke-
ző-terhelhetősége: max. 2 A, 264 V
(belülről nincs biztosítva).
Súly: 0,17 kg (0,375 lb).

PFP 700

Saját fogyasztás: 25 VA.
Kimeneti terhelés:
24 V=, 600 mA, rövidzárlatbiztos.
Finombiztosíték: 0,315 A, lomha a
DIN 41571 szerint.
Súly: kb. 0,75 kg (1,65 lb).

Verdrahten

- ① Anlage spannungsfrei schalten.
- ② Verdrahten nach Schaltbild.
- Anschluss nur mit fester Verdrahtung.
- ③ Gute Schutzleiterverbindung an der PFU und am Brenner herstellen.
- ④ L1 und N nicht vertauschen.
- Betriebsbereitkontakt (2a–4a), Betriebsmeldekontakt (Klemmen 2c–4c und 6a–6e) und Störmeldekontakt (2e–4e): max. 1 A, 24 V, nicht intern abgesichert.
- Klemme 20c: Fühlerspannung oder Spannung für die UV-Sonde UVS, ca. 230 V–.
- Beim Anschluss einer Ionisationselektrode (PFU 760: Klemme 26a, PFU 780: Klemme 18a) Berührungsschutz berücksichtigen.

Kablo bağlantısı

- ① Tesisin gerilimini kapatın.
- ② Kablo bağlantısını elektrik bağlantı şemasına göre yapın.
- Bağlantı ancak sabit kablo bağlantısıyla yapılmalıdır.
- ③ PFU elemanında ve bekte iyi bir koruyucu iletken bağlantısı oluşturun.
- ④ L1 ve N bağlantılarını karıştırmayın.
- Çalışmaya hazır kontağı (2a–4a), çalışma bildiri kontağı (klemens 2c–4c ve 6a–6e) ve arıza bildiri kontağı (2e–4e): maks. 1 A, 24 V, dahilli olarak sigortalanmamıştır.
- Klemens 20c: Sensör gerilimi veya UVS ultraviyole sondası için gerilim, yakl. 230 V–.
- İyonizasyon elektrodu bağlanırken (PFU 760: Klemens 26a, PFU 780: Klemens 18a) temasa karşı koruyucu dikkate alın.

Elektroinstalace

- ① Odpojit zařízení od elektrické sítě.
- ② Elektroinstalace podle schématu.
- Připojka jen s pevnou elektroinstalací.
- ③ Vytvořit dobré spojení ochranného vedení s PFU a hořákem.
- ④ Nezaměnit L1 a N.
- Kontakt provozuschopnosti (2a–4a), kontakt hlášení provozu (svorky 2c–4c a 6a–6e) a kontakt poruchového hlášení (2e–4e): max. 1 A, 24 V, nejsou interně jistěny.
- Svorka 20c: napětí čidla nebo napětí pro UV sondu UVS, cca 230 V–.
- Při napojení ionizační elektrody (PFU 760: svorka 26a, PFU 780: svorka 18a) zohlednit ochranu proti dotyku.

- ## Podłączenie elektryczne
- ① Odcłaczyć doprowadzenie napięcia do instalacji.
 - ② Przewodowanie wykonać zgodnie ze schematem połączeń.
 - Podłączenie wykonać z użyciem przewodów ułożonych na stałe.
 - ③ Zapewnić prawidłowe podłączenie przewodu ochronnego na PFU i na palniku.
 - ④ Nie zamieniać miejscami przewodów L1 i N.
 - Styk gotowości do pracy (2a–4a), styk sygnalizacji pracy (zaciski 2c–4c i 6a–6e) oraz styk sygnalizacji zakłócenia (2e–4e): maks. 1 A, 24 V, nie zabezpieczone wewnętrznie.
 - Zacisk 20c: napięcie czujnika lub napięcie sondy UV UVS, ok. 230 V–.
 - Przy podłączeniu elektrody jonizacyjnej (PFU 760: zacisk 26a, PFU 780: zacisk 18a) konieczne jest zapewnienie zabezpieczenia przed dotknięciem.

Электромонтаж

- ① Отключите электропитание установки.
- ② Электрические соединения производите по схеме.
- Подключение следует производить только стационарной электропроводкой.
- ③ Обеспечьте хорошее соединение кабеля заземления PE к PFU и горелке.
- ④ Не перепутайте провода L1 и N.
- Контакт готовности к работе (2a–4a), рабочие сигнальные контакты (клеммы 2c–4c и 6a–6e) и контакт аварийной сигнализации (2e–4e): макс. 1 A, 24 В, без внутреннего предохранителя.
- Клемма 20c: напряжение датчика или напряжение для датчика пламени UVS, приблизительно 230 В–.
- При подключении ионизационного электрода (PFU 760: клемма 26a, PFU 780: клемма 18a) обращайте внимание на защиту от прикосновения.

Huzalozás

- ① Feszültségmentesítse a berendezést.
- ② A huzalozást a kapcsolási rajznak megfelelően kell elvégezni.
- A csatlakoztatás csak fix huzalozással történhet.
- ③ Létesítsen jó védővezeték-kapcsolatot a PFU-egységhez és az égőhöz.
- ④ Nem szabad felcserélni az L1-et és az N-t.
- Üzemképesállapot-érintkező (2a–4a), üzemállapot-jelző érintkező (2c–4c és 6a–6e kapcsolók) és zavarjelző érintkező (2e–4e): max. 1 A, 24 V, belülről nincs biztosítva.
- 20c kapocs: érzékelő-feszültség vagy feszültség az UVS UV-szondához, kb. 230 V–.
- Ionizációs elektroda (PFU 760: 26a kapocs, PFU 780: 18a kapocs) csatlakoztatása esetén figyelembe kell venni az érintésvédelmet.

PFU 760 (PFU 760L)

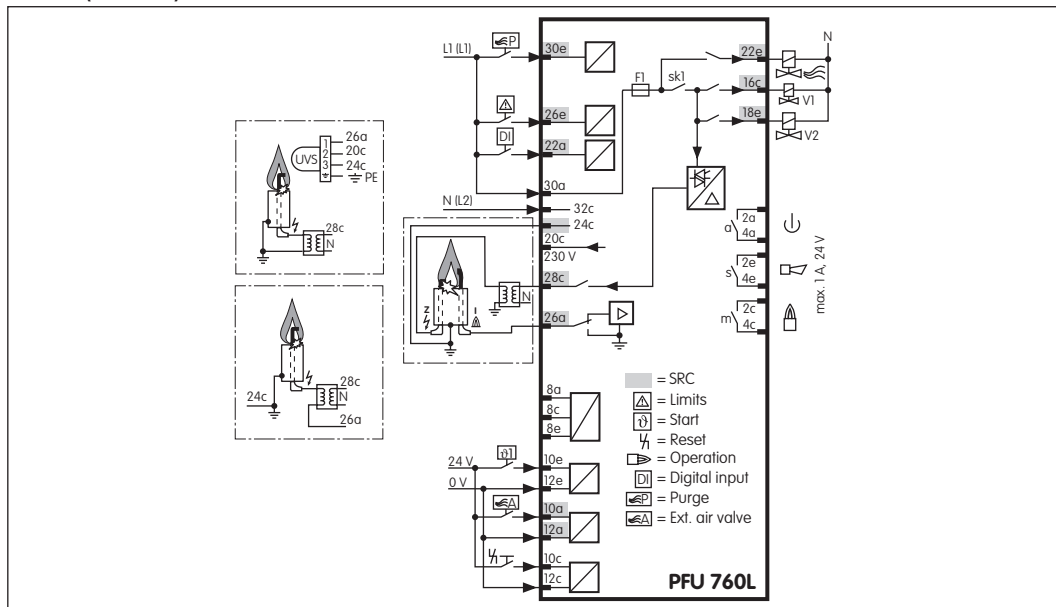

PFU 760..K1

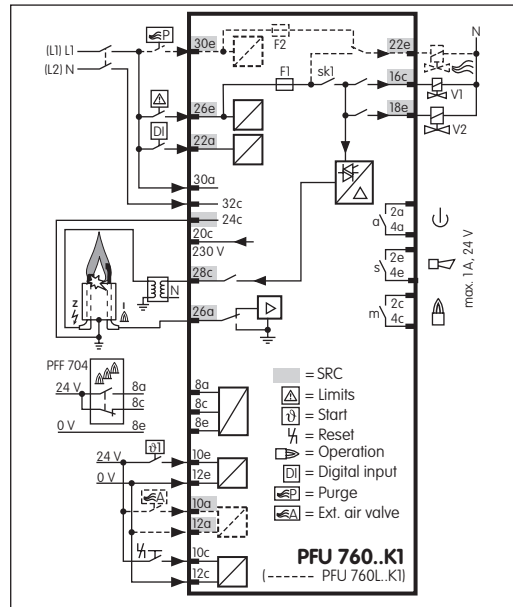

PFU 760..K2

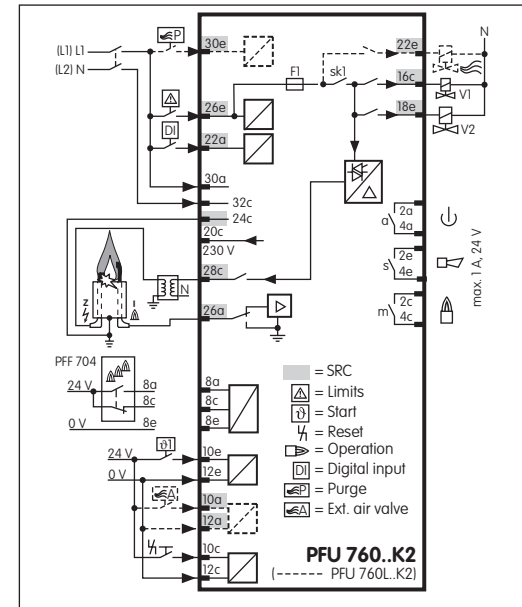

PFU 780

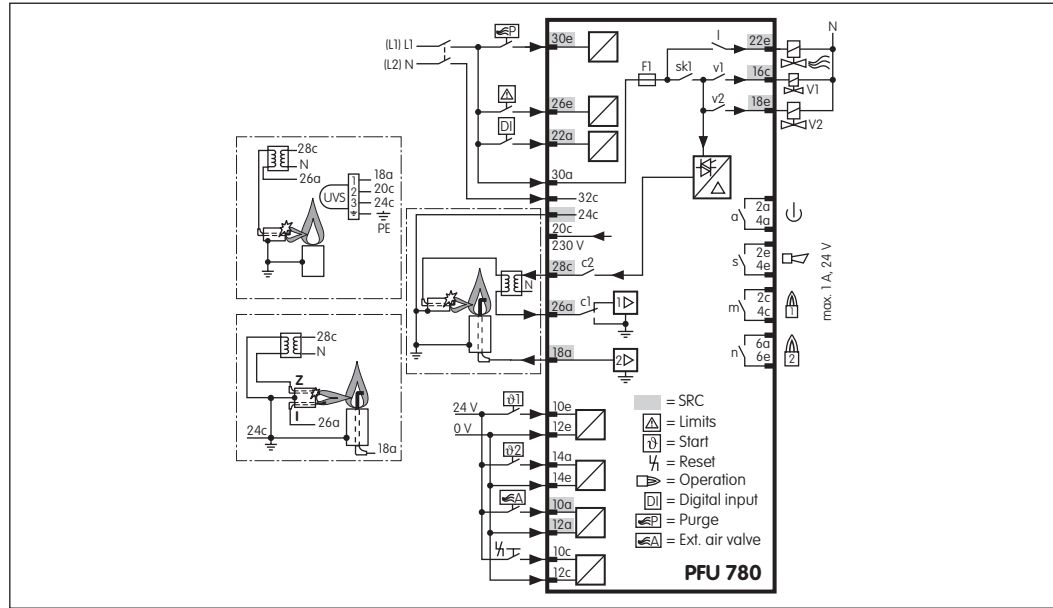

PFU 780..K2

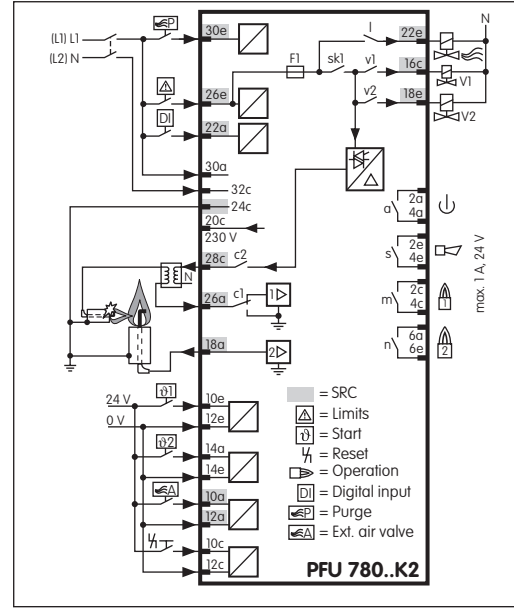

Mehrflammenüberwachung

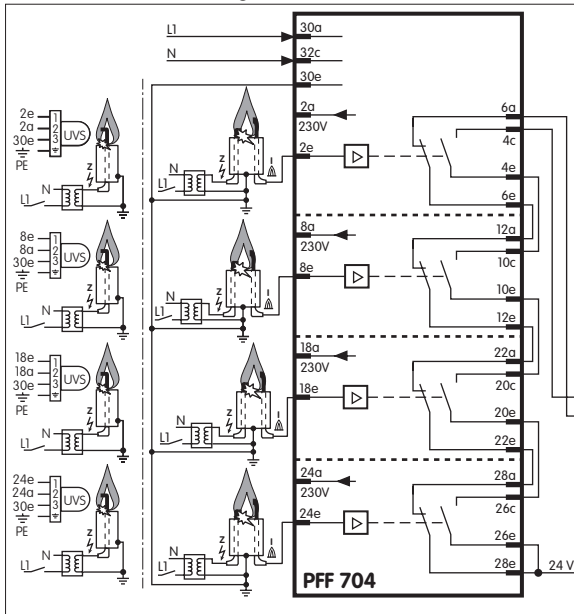

Çoklu alev denetimi

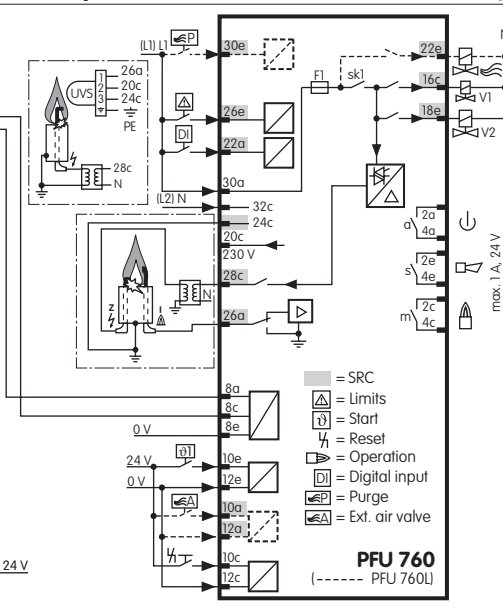

Hlídání vícerych plamenů

Nadzór wielopłomieniowy

Многопламенный контроль

Többlángos felügyelet

Legende/Açıklamalar/Legenda/Legenda/Обозначения/Jelmagyarázat

- Sicherheitskette/Emniyet zinciri/bezpečnostní řetězec/Łańcuch bezpieczeństwa/цепь блокировок безопасности/Biztonsági lánc
- Anlaufsignal/Çalışmaya başlama sinyali/signal spuštění/Sygnal uruchomienia/сигнал пуска/Indítójel
- Zündtrafo/Ateşleme trafosu/zapalovací transformátor/Transformator zapłonowy/zapalny transformator/Gyújtótrafó
- Gasventil/Gaz ventili/plynový ventil/Zawór gazu/газовый клапан/Gázszelep
- Betriebsmeldung/Çalışma bildiriimi/provozní hlášení/Komunikat pracy/signal работы горелки/Működést jelző jelentés
- 1, 2 Zünd- und Hauptbrenner/Pilot bek ve ana bek/zapalovací a hlavní hořák/Palnik zapłonowy i główny/zapalniająca i osnovna gorzelka/Gyújtó- és főégő
- Störmeldung/Arıza bildiriimi/poruchové hlášení/Komunikat zakłócenia/signal неисправности/Hibajelzés
- Entriegelung/Resetleme/odblokování/Odblokowanie/деблокировка (сброс)/Resztelés
- Spülung/Süpürme/provětrání/Przedmuchiwanie/вентилирование/Szellőztetés
- Ext. Luftventilansteuerung/Harici hava ventil kumandas/externí řízení vzduchového ventilu/Zewn. wysterowanie zaworu powietrza/внешн. управление воздушным клапаном/Külső levegőszelep-vezérlés
- Luftventil/Hava ventili/vzduchový ventil/Zawór powietrza/воздушный клапан/Levegőszelep
- Digitaler Eingang/Dijital giriş/digitální vstup>Wejście cyfrowe/цифровой вход/Digitális bemenet
- Sicherheitsstromkreis/Emniyet akim devresi/bezpečnostní okruh/Obwód prądowy bezpieczeństwa/входы и выходы системы безопасности/Biztonsági áramkör
- Betriebsbereit/Çalışmaya hazır/provoznuschopný/Gotowość do pracy/готовность к работе/Üzemkész

WARNUNG! Bei Mehrflammenüberwachung muss der Parameter 45 auf 1 eingestellt sein, sonst werden die Flammen nicht überwacht.

→ Hinweise zur Einstellung von Parametern – siehe Kapitel „Einstellen“.



UYARI! Çoklu alev denetiminde 45 parametresi 1 değerine ayarlı olmalıdır. Aksi takdirde alevler denetlenmez.

→ Parametrelerin ayarı için açıklamalar – bkz. Bölüm „Ayarlama“.

VÝSTRAHA! U hlídání vícerych plamenů musí být parametr 45 nastaven na 1, jinak nebudou plameny hlídány.

→ Informace k nastavení parametrů – viz kapitolu „Nastavení“.

OSTRZEŻENIE! W przypadku nadzoru wielopłomieniowego parametr 45 musi być nastawiony na 1 w innym bowiem przypadku płomienie nie będą nadzorowane.

→ Wskazówki dotyczące nastawiania parametrów – patrz rozdział „Nastawianie“.

ПРЕДУПРЕЖДЕНИЕ! При многопламенном контроле параметр 45 должен быть установлен на 1 для обеспечения контроля пламени.

→ Указания по настройке параметров – см. раздел «Настройка».

FIGYELMEZTETÉS! Többlángos felügyeletnél a 45-ös paramétert 1-re kell állítani, különben a lángok nem állnak felügyelet alatt.

→ A paraméterek beállítására vonatkozó útmutatások – lásd „Beállítás“.

PFU 760 und 780 mit UV-Überwachung für Dauerbetrieb mit UV-Flammenwächter UVC 1

→ Leitungslänge UVC 1 bis PFU: < 100 m (328 ft).

PFU mit PROFIBUS-DP

→ Informationen siehe Dokumentation zum Baugruppenträger BGT mit Feldbusanschaltung PFA unter www.kromschroeder.de.

UV alev sensörü UVC 1 ile sürekli işletim için UV denetimli PFU 760 ve 780

→ PFU elemanına kadar UVC 1 kablo uzunluğu: < 100 m (328 ft).

PROFIBUS DP elemanı PFU

→ Bilgi için PFA entegre alan kartlı BGT modül taşıyıcısının www.kromschroeder.com adresindeki dokümantasyonuna bkz.

PFU 760 a 780 s UV hlídáním pro stálý provoz s UV hlídačem plamene UVC 1

→ Délka vedení od UVC 1 po PFU: < 100 m (328 ft).

PFU s PROFIBUS DP

→ Informace viz dokumentaci k nosníku konstrukční skupiny BGT s přípojkou polní sběrnice PFA pod www.kromschroeder.com.

PFU 760 i 780 z układem nadzoru UV dla pracy ciągłej z czujnikiem płomienia UV typu UVC 1

→ Długość przewodu UVC 1 do PFU: < 100 m (328 ft).

PFU z PROFIBUS DP

→ Informacje patrz dokumentacja nośnika podzespołów BGT z przyłączeniem PFA za pośrednictwem magistrali Feldbus, dostępna pod adresem www.kromschroeder.com.

PFU 760 i 780 для непрерывного режима работы с УФ-контролем с помощью УФ датчика пламени UVC 1

→ Длина кабеля от UVC 1 до PFU: < 100 м (328 ft).

PFU с шинным интерфейсом PROFIBUS DP

→ Информацию см. в документации к шлиту управления BGT с шинным интерфейсом PFA по адресу: www.kromschroeder.com.

PFU 760 és 780 UV-ellenőrzéssel tartós üzemeleshez UVC 1 UV-lángőrrel

→ Az UVC 1 és a PFU közötti vezetékhoossz: < 100 m (328 ft).

PFU PROFIBUS-DP-vel

→ Információkhoz lásd a PFA buszkapcsolattal rendelkező BGT modulártárhoz tartozó dokumentációt a www.kromschroeder.com alatt.

Einstellen

Es kann in bestimmten Fällen nötig sein, die Standardeinstellungen zu verändern. Mit Hilfe der separaten Software BCSoft und einem PC-Opto-Adapter ist es möglich, einige Parameter an der PFU zu modifizieren. Wie z. B. die Abschaltsschwelle des Flammenverstärkers, das Verhalten bei Flammenausfall oder bei Zünd- und Hauptbrennerüberwachung der Zündbrenner dauernd brennen soll. Die Software und der Adapter sind als Zubehör erhältlich – siehe Kapitel „Zubehör“.

→ Parameterliste – siehe Kapitel „Ablesen des Flammensignals und der Parameter“.

→ Zum Ändern der Parameter wird ein Passwort (Parameter 50) benötigt – Passwort siehe Auftragsbestätigung.

→ **Achtung!** Werden Parameter geändert, den beigelegten Aufkleber „Geänderte Parameter“ auf den Anschlussplan der PFU kleben.

→ Wird die PFU zur Überprüfung ohne den Aufkleber „Geänderte Parameter“ an die Elster GmbH geschickt, erfolgt die Rücklieferung mit den ursprünglich am Herstellerwerk eingestellten Geräteparametern.

→ Bei Brennersteueraustausch die Parametereinstellung des Neugerätes an die Parametereinstellung des Altgerätes anpassen – siehe Kapitel „Brennersteuerung austauschen“.

→ Bei Mehrflammenüberwachung die Einstellung des Parameters 45 überprüfen.

WARNUNG! Bei Mehrflammenüberwachung muss der Parameter 45 auf 1 eingestellt sein, sonst werden die Flammen nicht überwacht.

→ Die Parameter können auch bei ausgeschalteter PFU ausgelesen und geändert werden.

ACHTUNG! Es liegt in der Verantwortung des Anwenders, sicherzustellen, dass alle Parameter und Funktionen gemäß den gültigen Richtlinien und Normen für die jeweilige Anwendung korrekt gesetzt sind.

→ Änderungen an den Parametern sind mit den für die Anlage verantwortlichen Personen abzustimmen.

D-49018 Osnabrück, Germany 

Achtung, geänderte Parameter!
Die Angaben auf dem Typenschild gelten nicht mehr in vollem Umfang. Aktuelle Parameter direkt auslesen.

Important, changed parameters!
The details on the type label are no longer completely accurate. Read the current parameters direct from the unit.

Attention, paramètres modifiés !
Les informations figurant sur la plaque signalétique ne sont plus valables dans leur intégralité. Veuillez vous référer directement aux paramètres actualisés.



Ayarlama

Bazı durumlarda standart ayarların değiştirilmesi gerekli olabilir. Aynı bir yazılım olan BCSoft ve PC-Opto adaptörüyle PFU elemanının bazı parametrelerinin modifiye edilmesi mümkündür: Alev gücündürücüsünü kapatma eşik değeri, alev kesilmesindeki durum veya pilot ve ana bek denetlemesinde pilot bekin süresini yanıp yanmayacağı ayarlanabilir.

Yazılım ve adaptör aksesuar olarak temin edilebilir – bkz. Bölüm “Aksesuarlar”.

→ Parametre listesi – bkz. Bölüm “Alev sinyalinin ve parametrelerin okunması”.

→ Parametreleri değiştirmek için şifre (Parametre 50) gereklidir – Şifre için sipariş onay belgesine bkz.

→ **Dikkat!** Parametreler değiştirildiğinde teslimat kapsamındaki “Değiştirilmiş parametreler” etiketini PFU elemanının bağlanti planına yapıştırın.

→ PFU elemanı “Değiştirilmiş parametreler” etiketi olmaksızın kontrol amacıyla Elster GmbH şirketine gönderildiğinde, ilk teslimde fabrika çıkışı ayarlı olan cihaz parametreleriyle iade edilir.

→ Bek kumandası değiştirildiğinde yeni cihazın parametre ayarını eski cihazın parametre ayarına ayarlayın – bkz. Bölüm “Bek kumandasının değiştirilmesi”.

→ Çoğu alev denetiminde 45 parametresinin ayarını kontrol edin.

UYARI! Çoğu alev denetiminde 45 parametresi 1 değerine ayarlı olmalıdır. Aksi takdirde alevler denetlenmez.

→ Parametreler PFU elemanı kapalıyken de okunabilir ve değiştirilebilir.

DIKKAT! Tüm parametrelerin ve fonksiyonların yürürlükte olan yönetmelik ve normlara uygun şekilde ilgili uygulama için doğru belirlenmelerinin sağlanması kullanımının sorumluluğu kapsamındadır.

→ Parametrelerde yapılacak değişiklikler tesisin sorumlu kişilerin görüşülmelidir.

Nastavení

V určitých případech může být potřebné, změnit standardní nastavení. Pomocí separátního softwaru BCSoft a PC-optoadapterem je možné, modifikovat některé parametry na PFU. Jako například práh vypnutí zesilovače plamene, chování při vypnutí plamene, nebo při hlídání zapalovacího a hlavního hořáku, má-li zapalovací avarlanabilir.

Software a adaptér jsou k dostání jako příslušenství – viz kapitola „Příslušenství“.

→ Seznam parametrů – viz kapitola „Alev signálu plamene a parametrů“.

→ Pro změnu parametrů je potřebné heslo (parametr 50) – heslo viz potvrzení zakázky.

→ **Pozor!** Změní-li se parametry, pak nalepit nálepku „Pozor, změněné parametry“ na plán zapojení PFU.

→ Zašle-li se PFU na kontrolu bez nálepky „Změněné parametry“ firmě Elster GmbH, pak bude následovat zpětné dodání s původními parametry, které se nastavují ve výrobě.

→ Při výměně hořákové automatiky upravit parametry nového přístroje podle parametrů starého přístroje – viz kapitola „Výměna hořákové automatiky“.

→ U hlídání vícerych plamenů zkontrolovat nastavení parametru 45.

VÝSTRAHA! U hlídání vícerych plamenů musí být parametr 45 nastaven na 1, jinak nebudou plameny hlídány.

→ Parametry se dají odečíst a změnit i u vypnutém PFU.

POZOR! Uživatel je odpovědný, aby se zabezpečilo, že všechny parametry a funkce budou korektně zadány podle platných směrnic a norem ve vztahu s nasazením přístroje.

→ Změny parametrů se musí odsouhlasit s odpovědnými osobami pro zařízení.

Nastawianie

W pewnych przypadkach może się okazać konieczna zmiana standardowych nastawień układu. Przy pomocy oddzielnego oprogramowania BCSoft oraz przetwornika optoelektronicznego pośredniego do komputera PC można zmodyfikować pewne parametry zaprogramowane na PFU. Na przykład możliwa jest modyfikacja progu wyłączenia wzmacniacza płomienia oraz reakcji na zanik płomienia, a także ustalenie, czy przy nadzorze palnika zapłonowego i głównego palnika zapłonowy powinien palić się w sposób ciągły.

Oprogramowanie i adapter pośredni do komputera są dostępne jako wyposażenie dodatkowe – patrz rozdział „Osprzęt”.

→ Wykaz parametrów – patrz rozdział „Odczyt sygnału płomienia i parametrów”.

→ W celu zmiany parametrów wymagane jest wprowadzenie hasła (parametr 50) – hasło zostało podane w potwierdzeniu zlecenia.

→ **Uwaga!** W przypadku zmiany parametrów, należy nakleić na schemacie połączeń PFU dołączoną etykietę samoprzylepną „Zmienione parametry”.

→ Jeśli PFU zostanie przestany w celu sprawdzenia do firmy Elster GmbH bez nalepionej etykiety „Zmienione parametry”, zwrotna dostawa urządzenia następuje z pierwotnymi, fabrycznymi nastawieniami parametrów.

→ Przy wymianie układu sterowania palników należy dopasować nastawienia parametrów w urządzeniu nowego typu zgodnie z nastawieniami urządzenia dawnego typu – patrz rozdział „Wymiana układu sterowania palników”.

→ W przypadku nadzoru wielopłomieniowego należy skontrolować nastawienie parametru 45.

OSTRZEŻENIE! W przypadku nadzoru wielopłomieniowego parametr 45 musi być nastawiony na 1 w innym bowiem przypadku płomienie nie będą nadzorowane.

→ Parametry można odczytać i zmienić także przy wyłączonym PFU.

UWAGA! Za prawidłowe nastawienie wszystkich parametrów i funkcji dla danego zastosowania zgodnie z obowiązującymi dyrektywami i normami jest odpowiedzialny użytkownik.

→ Zmiany parametrów należy uzgodnić z osobami odpowiedzialnymi za eksploatację instalacji.

Настройка

В некоторых случаях необходимо изменить стандартные настройки. С помощью отдельного программного обеспечения BCSoft и оптоадаптера для компьютера можно модифицировать некоторые параметры PFU. Как, напр., порог чувствительности усилителя сигнала пламени, поведение при погасании пламени или непрерывное горение запальной горелки при контроле за ней и за основной горелкой. Программное обеспечение и адаптер можно приобрести в качестве принадлежности – см. раздел «Принадлежности».

→ Список параметров – см. раздел «Считывание сигнала пламени и параметров».

→ Для изменения настроек требуется пароль (параметр 50) – пароль см. в подтверждении заказа.

→ **Внимание!** После изменения параметров приклейте на схему электроподключения PFU наклейку «Параметры изменены».

→ Если PFU отправляется на Elster GmbH для ремонта без наклейки «Параметры изменены», прибор возвращается с первоначальными заводскими установками.

→ При замене автомата управления горелкой приведите настройки старого и нового прибора в соответствие – см. раздел «Замена автомата управления горелкой».

→ При многопламенном контроле проверьте настройку параметра 45.

ПРЕДУПРЕЖДЕНИЕ! При многопламенном контроле параметр 45 должен быть установлен на 1 для обеспечения контроля пламени.

→ Считывание и изменение параметров возможно также и при выключенном PFU.

ВНИМАНИЕ! Эксплуатирующее предприятие отвечает за обеспечение соответствия всех параметров и функций действующим директивам и нормам для соответствующей сферы применения.

→ Изменения параметров необходимо согласовать с лицами, ответственными за безопасность газовой системы.

Beállítás

Bizonyos esetekben szükséges lehet a standard beállítások módosítása. A különálló BCSoft program és egy PC-s optikai csatloló segítségével lehetőség van néhány paraméter módosítására a PFU-egységen. Így pl. a lángérzékelő lekapszoló segítségével lehetőség van néhány paraméter módosítására a PFU-egységen. Így pl. a lángérzékelő lekapszoló kúszóbét, a viselkedés lángkimaradás esetén vagy azt, hogy a gyújtóegység folyamatosan égnie kell-e gyújtó- és főgőg-felügyeletnél.

→ Paraméterlista – lásd „A lángjel és a paraméterek leolvasása” c. fejezet.

→ A paraméterek megváltoztatásához jelszó (50-es paraméter) szükséges – a jelszót lásd a megrendelés visszaigazolásában.

→ **Figyelem!** Ha paramétereket módosítanak, akkor a PFU kapcsolási rajzára kell ragasztani a mellékelt „Módosított paraméterek” címkét.

→ Amennyiben a PFU-t „Módosított paraméterek” címke nélkül küldik el az Elster GmbH-hoz, a visszaszállítás az eredeti, gyárilag beállított készülék paraméterekkel történik.

→ Az égővezérlő cseréje esetén az új készülék paraméter beállítását a régi készülék paraméter beállításához kell igazítani – lásd „Az égővezérlő cseréje” c. fejezet.

→ Többplángos felügyelet esetén ellenőrizni kell a 45-ös paramétert.

FIGYELMEZTETÉS! Többplángos felügyeletnél a 45-ös paramétert 1-re kell állítani, különben a lángok nem állnak felügyelet alatt.

→ A paraméterek kikapcsolt PFU esetén is kiolvashatók és módosíthatók.

FIGYELEM! A felhasználónak felelőssége azt biztosítani, hogy minden paraméter és funkció az érvényes irányelvek és szabványok szerint megfelelően be legyen állítva a mindenkori alkalmazáshoz.

→ A paramétereknél végzett módosításokat egyeztetni kell a berendezésért felelős személyekkel.

Kennzeichnen

→ Jede Brennersteuerung kann individuell beschriftet werden.

① Schild oder Aufkleber im vorgesehenen Feld am Griff der Brennersteuerung befestigen.

→ Die Größe des Feldes beträgt 28 × 18 mm (1,10 × 0,71").

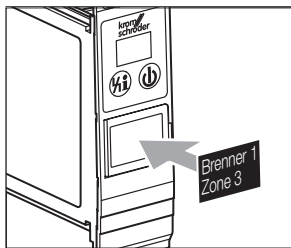

İşaretleme

→ Her bek kumandası kişisel istekler doğrultusunda etiketlenirilebilir.

① Levhayı veya etiketi bek kumandasının kulpunda öngörülen yere takın.

→ Yerin büyüklüğü 28 × 18 mm'dir (1,10 × 0,71").

Označení

→ Každá hořáková automatika může být individuálně označena.

① Upevnit tabuli nebo nálepku na naplánovaném místě na rukojeti hořákové automatiky.

→ Velikost políčka k označení je 28 × 18 mm (1,10 × 0,71").

Oznakowanie

→ Każdy układ sterowania palników można indywidualnie oznakować.

① Tabliczkę lub etykietę samoprzylepną należy przymocować w przewidzianym do tego polu na uchwytnym układzie sterowania palników.

→ Wielkość pola wynosi 28 × 18 mm (1,10 × 0,71").

Маркировка

→ На каждый автомат управления горелкой можно наносить индивидуальную маркировку.

① Закрепите табличку или наклейку на предусмотренное поле на корпусе автомата управления горелкой.

→ Размер поля составляет 28 × 18 мм (1,10 × 0,71").

Megjelölés

→ Minden égővezérlőt egyedi felirattal lehet ellátni.

① Erősítse a táblát vagy címkét az előírnyozott mezőbe az égővezérlő fogantyúján.

→ A mező mérete 28 × 18 mm (1,10 × 0,71").

In Betrieb nehmen

Werkseitig können 1–4 Anlaufversuche eingestellt sein. Das heißt, nach einem erfolglosen Anlauf kann die Brennersteuerung PFU bis zu dreimal den Brenner/Zündbrenner oder Hauptbrenner neu starten, bevor sie eine Störabschaltung durchführt.

→ Während des Betriebes zeigt die 7-Segment-Anzeige den Programmstatus an:

- 0 Anlaufstellung
- 1 Wartezeit
- 2 Sicherheitszeit im Anlauf
- 3 Flammenstabilisierungszeit
- 4 Betrieb
- 5 Wartezeit Hauptbrenner
- 6 Sicherheitszeit im Anlauf Hauptbrenner
- 7 Flammenstabilisierungszeit Hauptbrenner
- 8 Betrieb Hauptbrenner

→ Die Programmstatusanzeige kann abhängig von der Parametrierung abweichen.

Çalıştırma

Fabrika çıkışı maks. 1 – 4 arası çalıştırma denemesi ayarlanmış olabilir. Bu demektir ki, çalıştırma başarıyla sonuçlanmadığında PFU elemanı arıza kapatma gerçekleşmeden önce beki/pilot beki veya ana beki en fazla üç defa daha yeniden çalıştırabilir.

→ İşletim esnasında 7 segmanlı gösterge program durumunu gösterir:

- 0 Çalışmaya başlama konumu
- 1 Bekleme süresi
- 2 Çalışmaya başlamada emniyet süresi
- 3 Alev stabilizasyon süresi
- 4 Çalışma
- 5 Ana bek bekleme süresi
- 6 Ana bekin çalışmaya başlamada emniyet süresi
- 7 Ana bek alev stabilizasyon süresi
- 8 Ana bek çalışıyor

→ Program durum göstergesi parametrelendirmeye bağlı olarak farklı olabilir.

Spuštění do provozu

Ve výrobě může být nastaveno 1 až 4 pokusy spuštění. To znamená, že po neúspěšném spuštění může automatika hořák PFU ještě až třikrát se pokusit spustit hořák / zapalovací hořák, nebo hlavní hořák předtím, než provede poruchové vypnutí.

→ Během provozu ukáže 7-místní ukazatel stav programu:

- 0 pozice spuštění
- 1 čekací doba
- 2 bezpečnostní doba při spuštění
- 3 doba stabilizace plamene
- 4 provoz
- 5 čekací doba hlavního hořáku
- 6 bezpečnostní doba při spuštění hlavního hořáku
- 7 doba stabilizace plamene hlavního hořáku
- 8 provoz hlavního hořáku

→ Ukazatel stavu programu se může odlišovat v závislosti od zadáných parametrů.

Uruchomienie

Fabrycznie układ może zostać nastawiony na wykonanie od 1 – 4 prób uruchomienia. Oznacza to, że przy niepowodzeniu pierwszego uruchomienia, układ sterowania palników PFU może podjąć do trzech dalszych prób zapalenia palnika/palnika zapalowego lub palnika głównego, zanim nastąpi wyłączenie wskutek wystąpienia zakłócenia.

→ W trakcie pracy wyświetlacz 7-segmentowy sygnalizuje stan programu:

- 0 Położenie uruchomienia
- 1 Czas oczekiwania
- 2 Czas bezpieczeństwa przy uruchomieniu
- 3 Czas stabilizacji płomienia
- 4 Praca
- 5 Czas oczekiwania – palnik główny
- 6 Czas bezpieczeństwa przy uruchomieniu – palnik główny
- 7 Czas stabilizacji płomienia – palnik główny
- 8 Praca – palnik główny

→ Wyświetlenia na wyświetlaczu stanu programu może różnić się zależnie od parametryzacji.

Uwaga! Przed uruchomieniem skontrolować szczelność instalacji.

- Zamknąć zawór odcinający gazu.
- Włączyć instalację.
- Sprawdzić prawidłowość podłączeń elektrycznych.
- Włączyć PFU.

OSTRZEŻENIE! Urządzenie jest uszkodzone, jeśli w czasie oczekiwania (wyświetlenie 01) otworzy się zawór gazu. Zdemontować urządzenie i przesłać na adres producenta.

Пуск в эксплуатацию

Заводская настройка может предусматривать 1 – 4 попыток пуска. Это означает, что после одного неудачного пуска автомат управления горелкой PFU может заново запускать горелку/запальную горелку или основную горелку до трех раз, прежде чем будет выполнено аварийное отключение.

→ Во время работы на 7-сегментном дисплее отображается состояние программы:

- 0 позиция пуска
- 1 время ожидания
- 2 время безопасности при пуске
- 3 время стабилизации пламени
- 4 работа
- 5 время ожидания основной горелки
- 6 время безопасности при пуске основной горелки
- 7 время стабилизации пламени основной горелки
- 8 работа, основная горелка

→ Отображаемое состояние программы может различаться в зависимости от настройки параметров.

Внимание! Перед пуском установки в эксплуатацию следует проверить ее герметичность.

- Закройте запорный газовый кран.
- Включите установку.
- Проверьте электроподключение.
- Включите PFU.

ПРЕДУПРЕЖДЕНИЕ! Прибор неисправен, если в течение времени ожидания (на дисплее отображается 01) открывается газовый клапан. Демонтируйте прибор и отправьте его изготовителю.

Üzembe helyezés

Gyárilag 1 – 4 indítási kísérlet lehet beállítva. Ez azt jelenti, hogy a PFU égővezérlő sikertelen indítás után max. háromszor indíthatja újra az égőt/gyújtóégőt vagy főégőt, mielőtt üzemmódot lekapcsolást végez.

→ Az üzemből ideje alatt a 7-segmenes kijelző a programstátusz mutatja.

- 0 Indítási helyzet
- 1 Várakozási idő
- 2 Biztonsági idő indításkor
- 3 Lángstabilizációs idő
- 4 Üzemelés
- 5 A főégő várakozási ideje
- 6 Biztonsági idő a főégő indításkor
- 7 A főégő lángstabilizációs ideje
- 8 A főégő üzemből ideje

→ A programstátusz kijelzése a paraméterezéstől függően eltérhet.

Figyelem! Az üzemből ellenőrizni kell a berendezés tömörségét.

- Zárja el a gáz-zárócsapot.
- Kapcsolja be a berendezést.
- Ellenőrizze, hogy villamosági szempontból minden rendben van-e.
- Kapcsolja be a PFU-t.

FIGYELMEZTETÉS! A készülék hibás, ha a várakozási idő (kijelző 01) alatt egy gázszelep kinyit. Szerelje ki a készüléket és küldje el a gyártóhoz.

Achtung! Anlage vor Inbetriebnahme auf Dichtheit prüfen.

- Gas-Absperrhahn schließen.
- Anlage einschalten.
- Prüfen, ob alles elektrisch in Ordnung ist.
- PFU einschalten.

WARNUNG! Das Gerät ist defekt, wenn es während der Wartezeit (Anzeige 01) ein Gasventil öffnet. Gerät ausbauen und an den Hersteller schicken.



Dikkat! Çalıştırmadan önce tesisin sızdırmazlığını kontrol edin.

- Gaz kapama vanasını kapatın.
- Tesisi çalıştırın.
- Elektrik açısından her şeyin kusursuz olduğunu kontrol edin.
- PFU elemanını çalıştırın.

UYARI! Bekleme süresi (Gösterge 01) boyunca gaz ventili açıyorsa cihaz bozuktur. Cihazı sökünü ve üretici firmaya gönderin.

Pozor! Zařízení zkontrolovat před jeho spuštěním do provozu na těsnost.

- Uzavřít uzavírací kohout plynu.
- Zapnout zařízení.
- Zkontrolovat, je-li elektroinstalace v pořádku.
- Zapnout PFU.

VÝSTRAHA! Přístroj je vadný, když během čekací doby (ukazatel 01) otevře plynový ventil. Přístroj vybudovat a zaslat ho výrobci na kontrolu.

PFU 760

- Spannung an Klemme 30a und 26e anlegen.
- PFU einschalten.
- Die Anzeige zeigt [0].
- Programmablauf für den Brenner starten: Spannung an Klemmen 10e und 12e anlegen.
- Das Gasventil V1 öffnet und der Brenner zündet, die Anzeige zeigt [2].
- Nach Ablauf der Sicherheitszeit t_{SA} (3, 5 oder 10 s) macht die PFU eine Störabschaltung, die Anzeige zeigt eine blinkende [2].
- Gas-Absperrhahn öffnen.
- Die PFU durch Drücken des Entriegelung/Info-Tasters entriegeln.
- Programmablauf für den Brenner starten: Spannung an Klemmen 10e und 12e anlegen.
- Die Anzeige zeigt [2], das Gasventil V1 öffnet und der Brenner zündet.
- Nach Ablauf der Sicherheitszeit t_{SA} (3, 5 oder 10 s) zeigt die Anzeige [4], das Gasventil V2 öffnet.
- Der Kontakt zwischen den Klemmen **2c** und **4c** schließt.
- Der Brenner ist in Betrieb.

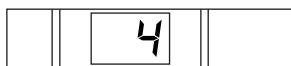
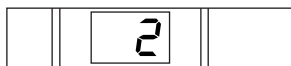
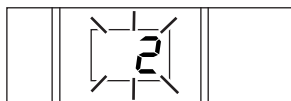
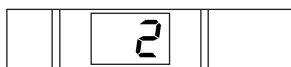
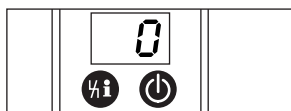

PFU 760

- Gerilimi 30a ve 26e numaralı klemenslere bağlayın.
- PFU elemanını çalıştırın.
- Gösterge [0] gösterir.
- Bek program akışını başlatmak için: Gerilimi 10e ve 12e numaralı klemenslere bağlayın.
- Gaz ventili V1 açılır ve bek ateşlenir. Göstergede [2] belirir.
- PFU elemanı, emniyet süresi t_{SA} (3, 5 veya 10 sn.) dolduktan sonra arıza kapatma gerçekleştirir ve ekranda [2] yanıp söner.
- Gaz kapama vanasını açın.
- Reset/Info tuşuna basarak PFU elemanını resetleyin.
- Bek program akışını başlatmak için: Gerilimi 10e ve 12e numaralı klemenslere bağlayın.
- Göstergede [2] belirir, gaz ventili V1 açılır ve bek ateşlenir.
- Emniyet süresi t_{SA} geçtikten sonra (3, 5 veya 10 sn.) göstergede [4] belirir, gaz ventili V2 açılır.
- **2c** ile **4c** numaralı klemensler arasındaki kontakt kapanır.
- Bek çalışır.

PFU 760

- Napojit napětí na svorky 30a a 26e.
- Zapnout PFU.
- Ukazatel ukazuje [0].
- Spustit průběh programu pro hořák: napojit napětí na svorky 10e a 12e.
- Plynový ventil V1 se otevře a hořák se zapálí, ukazatel ukazuje [2].
- Po uplynutí bezpečnostní doby t_{SA} (3, 5 nebo 10 vt.) provede PFU poruchové vypnutí, ukazatel ukazuje blikající [2].
- Otevřít plynový kohout.
- Odblokovat PFU stlačením odblokování / info tlačítkem.
- Spustit průběh programu pro hořák: napojit napětí na svorky 10e a 12e.
- Ukazatel ukazuje [2], plynový ventil V1 se otevře a hořák se zapálí.
- Po uplynutí bezpečnostní doby t_{SA} (3, 5 nebo 10 vt.) ukáže ukazatel číslo [4], plynový ventil V2 se otevře.
- Kontakt mezi svorkami **2c** a **4c** se uzavře.
- Hořák je v provozu.

PFU 760

- Doprowadzić napięcie do zacisków 30a i 26e.
- Włączyć PFU.
- Wyświetlacz pokazuje [0].
- Uruchomić wykonywanie programu dla palnika: doprowadzić napięcie do zacisków 10e i 12e.
- Otwiera się zawór gazu V1 i następuje zapłon palnika – wyświetlacz pokazuje [2].
- Po upływie czasu bezpieczeństwa t_{SA} (3, 5 lub 10 s) PFU podejmuje wyłączenie awaryjne, a na wyświetlaczu widoczne jest migoczące wskazanie [2].
- Otworzyć zawór odcinający gaz.
- Odblokować PFU przez naciśnięcie przycisku odblokowania/wskazania informacyjnych.
- Uruchomić wykonywanie programu dla palnika: doprowadzić napięcie do zacisków 10e i 12e.
- Wyświetlacz pokazuje [2], zawór gazu V1 otwiera się i zapala się palnik.
- Po upływie czasu bezpieczeństwa t_{SA} (3, 5 lub 10 s) wyświetlacz pokazuje [4] i otwiera się zawór gazu V2.
- Styk między zaciskami **2c** i **4c** ulega zwarceniu.
- Palnik pracuje.

PFU 760

- Подайте напряжение на клеммы 30a и 26e.
- Включите PFU.
- На дисплее отображается [0].
- Запустите программу для горелки: подайте напряжение на клеммы 10e и 12e.
- Газовый клапан V1 открывается и горелка загорается, на дисплее отображается [2].
- По истечении времени безопасности t_{SA} (3, 5 или 10 с) PFU производит аварийное отключение, на дисплее мигает [2].
- Откройте запорный газовый кран.
- Перезапустите PFU нажатием кнопки Деблокировка/Информация.
- Запустите программу для горелки: подайте напряжение на клеммы 10e и 12e.
- На дисплее отображается [2], газовый клапан V1 открывается и горелка загорается.
- По истечении времени безопасности t_{SA} (3, 5 или 10 с) на дисплее отображается [4], газовый клапан V2 открывается.
- Контакт между клеммами **2c** и **4c** замыкается.
- Горелка в работе.

PFU 760

- Adjon feszültséget a 30a és a 26e kapocsra.
- Kapcsolja be a PFU-t.
- A kijelzőn a [0] látható.
- Indítsa el az égő programjának futását: Adjon feszültséget a 10e és a 12e kapocsra.
- A V1 gázszelep kinyit, és az égő gyújt, a kijelzőn a [2] látható.
- A t_{SA} biztonsági idő (3, 5 vagy 10 mp) letelte után a PFU üzemi zavar miatti lekapcsolást végez, és a kijelzőn egy villogó [2] látható.
- Nyissa ki a gáz-zárócsapot.
- Resetelje a PFU-t a Reset/Info gomb megnyomásával.
- Indítsa el az égő programjának futását: Adjon feszültséget a 10e és a 12e kapocsra.
- A kijelzőn a [2] látható, a V1 gázszelep kinyit, és az égő gyújt.
- A t_{SA} (3, 5 vagy 10 mp) biztonsági idő letelte után a kijelzőn a [4] látható, és kinyit a V2 gázszelep.
- A **2c** és **4c** kapcsok közötti érintkező zár.
- Az égő üzemel.

PFU 780

- Spannung an Klemme 30a und 26e anlegen.
- PFU einschalten.
- Die Anzeige zeigt [0].
- Programmablauf für den Brenner starten: Spannung an Klemmen 10e und 12e (Ø1) anlegen.
- Das Gasventil V1 öffnet und der Brenner zündet, die Anzeige zeigt [2].
- Nach Ablauf der Sicherheitszeit t_{SA} (3, 5 oder 10 s) macht die PFU eine Störabschaltung, die Anzeige zeigt eine blinkende [2].
- Gas-Absperrfahne öffnen.
- Die PFU durch Drücken des Entriegelung/Info-Tasters entriegeln.
- Programmablauf für den Brenner starten: Spannung an Klemmen 10e und 12e (Ø1) anlegen.
- Das Gasventil V1 öffnet und der Brenner zündet, die Anzeige zeigt [2].
- Nach Ablauf der Sicherheitszeit t_{SA} (3, 5 oder 10 s) zeigt die Anzeige [4].
- Der Kontakt zwischen den Klemmen 2c und 4c schließt.
- Der Zündbrenner ist in Betrieb.
- Programmablauf für den Hauptbrenner starten: Spannung an Klemmen 14a und 14e (Ø2) anlegen.
- Die Anzeige zeigt [6], das Gasventil V2 öffnet und der Hauptbrenner zündet.
- Nach Ablauf der zweiten Sicherheitszeit t_{SA} (3, 5 oder 10 s) zeigt die Anzeige [8].
- Der Kontakt zwischen den Klemmen 6a und 6e schließt.
- Der Hauptbrenner ist in Betrieb.

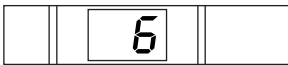
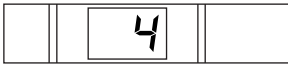
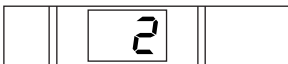
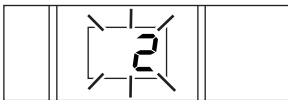
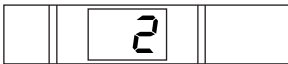
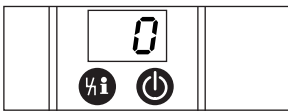

PFU 780

- Gerilimi 30a ve 26e numaralı klemenslere bağlayın.
- PFU elemanını çalıştırın.
- Gösterge [0] gösterir.
- Bek program akışını başlatmak için: Gerilimi 10e ve 12e numaralı klemenslere (Ø1) bağlayın.
- Gaz ventili V1 açılır ve bek ateşlenir. Göstergede [2] belirir.
- PFU elemanı, emniyet süresi t_{SA} (3, 5 veya 10 sn.) dolduktan sonra arıza kapatma gerçekleşir ve ekranda [2] yanıp söner.
- Gaz kapama vanasını açın.
- Reset/Info tuşuna basarak PFU elemanını resetleyin.
- Bek program akışını başlatmak için: Gerilimi 10e ve 12e numaralı klemenslere (Ø1) bağlayın.
- Gaz ventili V1 açılır ve bek ateşlenir. Göstergede [2] belirir.
- Emniyet süresi t_{SA} geçtikten sonra (3, 5 veya 10 sn.) göstergede [4] belirir.
- 2c ile 4c numaralı klemensler arasındaki kontak kapanır.
- Pilot bek çalışmaktadır.
- Ana bek program akışını başlatmak için: Gerilimi 14a ve 14e numaralı klemenslere (Ø2) bağlayın.
- Göstergede [6] belirir, gaz ventili V2 açılır ve ana bek ateşlenir.
- İkinci emniyet süresi t_{SA} geçtikten sonra (3, 5 veya 10 sn.) göstergede [8] belirir.
- 6a ile 6e numaralı klemensler arasındaki kontak kapanır.
- Ana bek çalışır.

PFU 780

- Napojit napětí na svorky 30a a 26e.
- Zapnout PFU.
- Ukazatel ukazuje [0].
- Spustit průběh programu pro hořák: napojit napětí na svorky 10e a 12e (Ø1).
- Plynový ventil V1 se otevře a hořák se zapálí, ukazatel ukazuje [2].
- Po uplynutí bezpečnostní doby t_{SA} (3, 5 nebo 10 vt.) provede PFU poruchové vypnutí, ukazatel ukazuje blikající [2].
- Otevřít plynový kohout.
- Odblokovat PFU stlačením odblokování / info tlačítkem.
- Spustit průběh programu pro hořák: napojit napětí na svorky 10e a 12e (Ø1).
- Plynový ventil V1 se otevře a hořák se zapálí, ukazatel ukazuje [2].
- Po uplynutí bezpečnostní doby t_{SA} (3, 5 nebo 10 vt.) ukáže ukazatel číslo [4].
- Kontakt mezi svorkami 2c a 4c se uzavře.
- Zapalovací hořák je v provozu.
- Spustit průběh programu pro hlavní hořák: napojit napětí na svorky 14a a 14e (Ø2).
- Ukazatel ukazuje [6], plynový ventil V2 se otevře a hlavní hořák se zapálí.
- Po uplynutí druhé bezpečnostní doby t_{SA} (3, 5 nebo 10 vt.) ukáže ukazatel [8].
- Kontakt mezi svorkami 6a a 6e se uzavře.
- Hlavní hořák je v provozu.

PFU 780

- Doprowadzić napięcie do zacisków 30a i 26e.
- Włączyć PFU.
- Wyświetlacz pokazuje [0].
- Uruchomić wykonywanie programu dla palnika: doprowadzić napięcie do zacisków 10e i 12e (Ø1).
- Otwiera się zawór gazu V1 i następuje zapłon palnika – wyświetlacz pokazuje [2].
- Po upływie czasu bezpieczeństwa t_{SA} (3, 5 lub 10 s) PFU podejmuje wyłączenie awaryjne, a na wyświetlaczu widoczne jest migoczące wskazanie [2].
- Otworzyć zawór odcinający gazu.
- Odblokować PFU przez naciśnięcie przycisku odblokowania/wskazań informacyjnych.
- Uruchomić wykonywanie programu dla palnika: doprowadzić napięcie do zacisków 10e i 12e (Ø1).
- Otwiera się zawór gazu V1 i następuje zapłon palnika – wyświetlacz pokazuje [2].
- Po upływie czasu bezpieczeństwa t_{SA} (3, 5 lub 10 s) wyświetlacz pokazuje [4].
- Styk między zaciskami 2c i 4c ulega zwarceniu.
- Palnik zapłonowo pracuje.
- Uruchomić wykonywanie programu dla palnika głównego: doprowadzić napięcie do zacisków 14a i 14e (Ø2).
- Wyświetlacz pokazuje [6], otwiera się zawór gazu V2 i zapala się palnik główny.
- Po upływie drugiego czasu bezpieczeństwa t_{SA} (3, 5 lub 10 s) wyświetlacz pokazuje [8].
- Styk między zaciskami 6a i 6e ulega zwarceniu.
- Palnik główny pracuje.

PFU 780

- Подайте напряжение на клеммы 30a и 26e.
- Включите PFU.
- На дисплее отображается [0].
- Запустите программу для горелки: подайте напряжение на клеммы 10e и 12e (Ø1).
- Газовый клапан V1 открывается и горелка зажигается, на дисплее отображается [2].
- По истечении времени безопасности t_{SA} (3, 5 или 10 с) PFU производит аварийное отключение, на дисплее мигает [2].
- Откройте запорный газовый кран.
- Перезапустите PFU нажатием кнопки Деблокировка/Информация.
- Запустите программу для горелки: подайте напряжение на клеммы 10e и 12e (Ø1).
- Газовый клапан V1 открывается и горелка зажигается, на дисплее отображается [2].
- По истечении времени безопасности t_{SA} (3, 5 или 10 с) на дисплее отображается [4].
- Контакт между клеммами 2c и 4c замыкается.
- Запальная горелка в работе.
- Запустите программу для основной горелки: подайте напряжение на клеммы 14a и 14e (Ø2).
- На дисплее отображается [6], газовый клапан V2 открывается и основная горелка зажигается.
- По истечении второго времени безопасности t_{SA} (3, 5 или 10 с) на дисплее отображается [8].
- Контакт между клеммами 6a и 6e замыкается.
- Основная горелка в работе.

PFU 780

- Adjon feszültséget a 30a és a 26e kapocsra.
- Kapcsolja be a PFU-t.
- A kijelzőn a [0] látható.
- Indítsa el az égő programjának futását: Adjon feszültséget a 10e és 12e (Ø1) kapcsokra.
- A V1 gázszelep kinyit, és az égő gyújt, a kijelzőn a [2] látható.
- A t_{SA} biztonsági idő (3, 5 vagy 10 mp) letele után a PFU üzemenzavar miatti lekapcsolást végez, és a kijelzőn egy villogó [2] látható.
- Nyissa ki a gáz-zárócsapot.
- Resetelje a PFU-t a Reset/Info gomb megnyomásával.
- Indítsa el az égő programjának futását: Adjon feszültséget a 10e és 12e (Ø1) kapcsokra.
- A V1 gázszelep kinyit, és az égő gyújt, a kijelzőn a [2] látható.
- A t_{SA} (3, 5 vagy 10 mp) biztonsági idő letele után a kijelzőn a [4] látható.
- A 2c és 4c kapcsok közötti érintkező zár.
- A gyújtóégő üzemel.
- A főégő programfutásának elindítása: Adjon feszültséget a 14a és 14e (Ø2) kapcsokra.
- A kijelzőn a [6] látható, a V2 gázszelep kinyit, és a főégő gyújt.
- A t_{SA} (3, 5 vagy 10 mp) második biztonsági idő letele után a kijelzőn a [8] látható.
- A 6a és 6e kapcsok közötti érintkező zár.
- A főégő üzemel.

Luftventilsteuerung, PFU..L

Diese Geräte sind mit einer Luftventilsteuerung ausgestattet, die zum Spülen des Ofens oder zum Kühlen (in der Anlaufstellung/Stand by) und Heizen (während des Betriebs) eingesetzt werden kann.

Spülen:

- Eingang an Klemme **30e** setzen.
- Das Luftventil wird geöffnet, unabhängig vom Zustand der anderen Eingänge. Die Anzeige zeigt [PQ].
- Alle übrigen Ausgänge werden spannungsfrei geschaltet.
- Ein zentrales Zeitrelais muss die Spülzeit bestimmen.

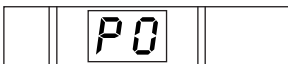

Kühlen und Heizen:

Zum Ansteuern des Luftventils in der Anlaufstellung/Stand by oder während des Betriebs:

- Spannung an Klemmen 10a und 12a anlegen.
- Das Luftventil wird geöffnet. Die Anzeige zeigt an der ersten Stelle [A].
- Das Luftventil kann extern angesteuert werden (Parameter 30 = 0). Andere Einstellmöglichkeiten – siehe Kapitel „Ablesen des Flammensignals und der Parameter“.
- Während des Anlaufs kann die externe Ansteuerung des Luftventils ausgeschaltet werden (Parameter 31 = 0).
- Wenn die PFU ausgeschaltet ist, kann das Luftventil nicht angesteuert werden.

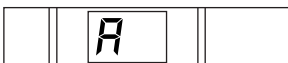

Hava ventili kumandası, PFU..L

Bu cihazlar, fırın temizlenmesi veya soğutma (çalışmaya başlama konumu/stand-by) ve ısıtma (çalışma esnasında) için kullanılabilen hava ventili kumandasıyla donatılmıştır.

Süpürme:

- Girişi **30e** numaralı klemse bağlayın.
- Hava ventili, diğer girişlerin duruma bağlı olmadan açılır. Göstergesi [PQ] değerini gösterir.
- Tüm diğer çıkışların gerilim beslemesi kesilir.
- Temizleme süresi merkezi bir zaman rölesi tarafından belirlenmelidir.

Isıtma ve soğutma:

Hava ventilinin çalışmaya başlama/stand-by veya çalışma esnasında kumanda edilmesi:

- Gerilimi 10a ve 12a numaralı klemmelere bağlayın.
- Hava ventili açılır. Göstergesi birinci basamakta [A] değerini gösterir.
- Hava ventili harici kumanda edilebilir (parametre 30 = 0). Diğer ayar olanakları – bkz. Bölüm “Alev sinyalinin ve parametrelerin okunması”.
- Çalışmaya başlama aşamasında hava ventilinin harici kumandası kapatılabilir (parametre 31 = 0).
- PFU elemanı kapalı olduğunda hava ventili kumanda edilemez.

Řízení vzduchového ventilu, PFU..L

Tyto přístroje jsou vybaveny řízením vzduchových ventilů, které mohou být nasazeny k provětrání spalovacího prostoru, nebo ke chlazení (v pozici spuštění / Stand by) a pro spalování (během provozu).

Provětrání:

- Napojit vstup na svorku **30e**.
- Vzduchový ventil se otevře, nezávisle od stavu jiných vstupů. Ukazatel ukazuje [PQ].
- Všechny ostatní výstupy jsou bez napětí.
- Centrální relé určí dobu provětrání.

Chlazení a spalování:

K řízení vzduchového ventilu v pozici spuštění / Stand by, nebo během provozu:

- Napojit napětí na svorky 10a a 12a.
- Vzduchový ventil se otevře. Ukazatel ukáže na prvním místě [A].
- Vzduchový ventil může být řízen externě (parametr 30 = 0). Jiné možnosti nastavení – viz kapitola „Odečtení signálu plamene a parametru“.
- Během spuštění se dá externí řízení vzduchového ventilu vypnout (parametr 31 = 0).
- Když je PFU vypnuto, nedá se vzduchový ventil řídit.

Układ wysterowania zaworu powietrza, PFU..L

Urządzenia te są wyposażone w układ wysterowania zaworu powietrza, który można wykorzystać do przedmuchiwania pieca lub do chłodzenia (w położeniu uruchomienia/gotowości do pracy) lub ogrzewania (w czasie pracy).

Przedmuchiwanie:

- Przyłączyć wejście do zacisku **30e**.
- Zawór powietrza zostaje otwarty, niezależnie od stanu innych wejść. Wyświetlacz pokazuje [PQ].
- Wszystkie pozostałe wyjścia zostają przełączone w stan beznapięciowy.
- Czas przedmuchiwania musi być zadany przez centralny przełącznik czasowy.

Chłodzenie i ogrzewanie:

W celu wysterowania zaworu powietrza w położeniu uruchomienia/gotowości do pracy lub w czasie pracy:

- Doprowadzić napięcie do zacisków 10a i 12a.
- Zawór powietrza zostaje otwarty. Pierwsza pozycja wyświetlacza pokazuje [A].
- Zawór powietrza można wysterować z zewnątrz (parametr 30 = 0). Inne możliwości nastawień – patrz rozdział „Odczyt sygnału płomienia i parametrów”.
- Podczas uruchomienia można wyłączyć zewnętrzne wysterowanie zaworu powietrza (parametr 31 = 0).
- Jeśli PFU jest wyłączony, nie jest możliwe wysterowanie zaworu powietrza.

Управление воздушным клапаном, PFU..L

Эти приборы оснащены управлением воздушным клапаном, которое можно использовать для предпускового вентилирования печи или ее охлаждения (во время позиции пуска/готовности к работе) и нагрева (во время работы).

Вентилирование:

- Установите вход на клемму **30e**.
- Воздушный клапан открывается, независимо от состояния других входов. На дисплее отображается [PQ].
- На всех других выходах напряжение отключается.
- Центральное реле задержки времени должно задавать длительность вентилирования.

Охлаждение и нагрев:

Для управления воздушным клапаном в состоянии пуска/готовности к работе или во время работы:

- Подайте напряжение на клеммы 10a и 12a.
- Воздушный клапан открывается. На дисплее на первом месте отображается [A].
- Возможно внешнее управление воздушным клапаном (параметр 30 = 0). Другие варианты настройки – см. раздел «Считывание сигнала пламени и параметров».
- Во время пуска можно отключить функцию внешнего управления воздушным клапаном (параметр 31 = 0).
- Если PFU выключен, воздушным клапаном управлять нельзя.

Levegőszelep-vezérlés, PFU..L

Ezek a készülékek olyan levegőszelep-vezérléssel vannak felszerelve, amely a kemence szellőztetésére vagy hűtésre (indítási helyzetben/Stand by-üzem módban) és fűtésre (üzemelés közben) alkalmazható.

Szellőztetés:

- Helyezze a bemenetet a **30e** kapocsra.
- A levegőszelep kinyit, függetlenül a többi bemenet állapotától. A kijelzőn a [PQ] látható.
- Az összes többi kimenet feszültségmentesítődik.
- Egy központi időrelének kell meghatároznia a szellőztetési időt.

Hűtés és fűtés:

A levegőszelep vezérléséhez indítási helyzetben/Stand by-üzem módban vagy üzemelés közben:

- Adjon feszültséget a 10a és a 12e kapocsra.
- A levegőszelep kinyit. A kijelző első pozícióján az [A] látható.
- A levegőszelepet lehet külsőleg vezérelni (30-as paraméter = 0). Más beállítási lehetőségek – lásd „A lángjel és a paraméterek leolvásása” c. fejezet.
- Indítás közben ki lehet kapcsolni a levegőszelep külső vezérlését (31-es paraméter = 0).
- Ha a PFU ki van kapcsolva, akkor a levegőszelepet nem lehet vezérelni.

Hochtemperaturbetrieb

PFU 760..D und 780..D

Diese Geräte sind für den Hochtemperaturbetrieb ausgestattet. Im Hochtemperaturbetrieb kann über den digitalen Eingang (DI) die Flammenüberwachung unterbrochen werden. Liegt Spannung am DI (Klemme 22a) an, bleiben die Gasventile offen und die Flamme wird durch die PFU nicht mehr überwacht.

WARNUNG! Der Hochtemperaturbetrieb ist nur zulässig, wenn die Temperatur im Ofenraum so hoch ist, dass das Gas sicher entflammt. Im Geltungsbereich der EN 746/NFPA 86 darf bei einer Ofenwandtemperatur größer oder gleich 750 °C (1400 °F) die Flammenüberwachung durch eine der Norm entsprechende fehlersichere Temperaturüberwachungseinrichtung vorgenommen werden. Erst bei einer Temperatur größer oder gleich 750 °C (1400 °F) darf Spannung an den DI-Eingang (Klemme 22a) gelegt werden. Lokale Sicherheitsvorschriften sind zu beachten.

Einschalten des Hochtemperaturbetriebs

① Spannung an Klemme 22a legen.
→ Im Display erscheinen zwei Punkte als Zeichen, dass die Flammenüberwachung außer Kraft gesetzt ist.

Beenden des Hochtemperaturbetriebs

→ Der Hochtemperaturbetrieb wird beendet – eine Flamme ist vorhanden – die PFU reagiert je nach Parametereinstellung:
Parameter 33 = 2:
Die PFU schaltet den Brenner ab und läuft mit Fremddichtüberwachung neu an (empfohlen bei UV-Überwachung mit UVS).
Parameter 33 = 3:
Der Brenner bleibt in Betrieb – die PFU überwacht wieder die Flamme (empfohlen bei Ionisations- oder UV-Überwachung bei Dauerbetrieb mit UVC).
→ Der Hochtemperaturbetrieb wird beendet – keine Flamme ist vorhanden: Die PFU geht auf Störung.
→ Falls Wiederanlauf parametrierbar ist, startet die PFU einen bis vier Anlaufversuche (abhängig von der Einstellung).

Yüksek sıcaklık çalışması

PFU 760..D ve 780..D

Bu cihazlar yüksek sıcaklık çalışması için donatılmıştır. Yüksek sıcaklık çalışmasında dijital giriş (DI) üzerinden alev denetimini kesilebilir. DI girişinde (klemens 22a) gerilim varsa, gaz ventilleri açık kalır ve alev PFU elemanı tarafından denetlenmez.

UYARI! Yüksek sıcaklık çalışmasında sadece firmanın içindeki sıcaklığın gazın güvenli bir şekilde alevlenmesine olanak tanıması durumunda izin verilir. EN 746/NFPA 86 normunun gereklilik alanında, fırın duvar sıcaklığı 750 °C (1400 °F)'ye eşit veya daha yüksek olduğunda alev denetlemesi norma uygun ve hata emniyetli bir sıcaklık denetleme tertibatı tarafından yapılabilir. Ancak sıcaklık 750 °C (1400 °F) veya daha büyük olduğunda DI girişine (klemens 22a) gerilim beslemesi yapılabilir. Yerel güvenlik yönetmelikleri dikkate alınmalıdır.

Yüksek sıcaklık çalışmasının başlatılması

① Gerilimi 22a numaralı klemense bağlayın.
→ Göstergede alev denetlemesinin devreden çıktığını belirten iki nokta gösterilir.

Yüksek sıcaklık çalışmasının kapatılması

→ Yüksek sıcaklık çalışması kapatılır – alev mevcuttur – PFU elemanı parametre ayarına göre reaksiyon gösterir:
Parametre 33 = 2:
PFU elemanı beki kapatır ve hariç sinyal kontrolüyle yeniden çalışmaya başlar (UVS ile UV denetlemesinde tavsiye edilir).
Parametre 33 = 3:
Bek devrede kalır – PFU elemanı tekrar alevi denetler (UVC ile sürekli çalışmada iyonizasyon veya UV denetlemesinde tavsiye edilir).
→ Yüksek sıcaklık çalışması kapatılır – alev mevcut değildir: PFU arıza moduna geçer.
→ Tekrar çalıştırma şartlandırılmışsa, PFU elemanı bir ile dört arası tekrar çalıştırma denemesi gerçekleştirir (ayara bağlı olarak).

Provoz při vysoké teplotě

PFU 760..D a 780..D

Tyto přístroje jsou vybaveny pro provoz při vysoké teplotě. V provozu při vysoké teplotě se může pomocí digitálního vstupu (DI) přerušit hlídání plamene. Bude-li napojeno napětí na DI (svorka 22a), zůstanou plynové ventily otevřené a plamen nebude více hlídán přes PFU.

VÝSTRAHA! Provoz při vysoké teplotě je přípustný jen tehdy, když je teplota ve spalovacím prostoru tak vysoká, že se plyn bezpečně zapálí. V oblasti platnosti EN 746 / NFPA 86 se smí při vyšší, nebo rovné teplotě stěn spalovacího prostoru 750 °C (1400 °F) nahradit hlídání plamene normě odpovídajícím zařízením hlídání teploty. Až při teplotě vyšší nebo rovné 750 °C (1400 °F) se smí napojit napětí na DI vstup (svorka 22a). Zohlednit se musí lokální bezpečnostní předpisy.

Zapnutí provozu při vysoké teplotě

① Napojit napětí na svorku 22a.
→ Na display se objeví dvě tečky jako znak, že hlídání plamene bylo vypnuto.

Ukončení provozu při vysoké teplotě

→ Provoz při vysoké teplotě se ukončí – plamen existuje – PFU reaguje podle nastavených parametrů:
Parametr 33 = 2:
PFU vypne hořák a spustí se znovu s hlídáním cizího světla (doporučujeme při UV hlídání pomocí UVS).
Parametr 33 = 3:
Hořák zůstane v provozu – PFU znovu hlídá plamen (doporučujeme u ionizačního nebo UV hlídání v nepřetržitém provozu s UVC).
→ Provoz při vysoké teplotě se ukončí – neexistuje žádný plamen: PFU se přepne na poruchu.
→ V případě, že je znovuspuštění parametrováno, provede PFU jeden až čtyři pokusy spuštění (v závislosti od nastavení).

Tryb pracy wysoko-temperaturowej

PFU 760..D i 780..D

Ty urządzenia są przystosowane do pracy w wysokich temperaturach. W trybie pracy wysokotemperaturowej możliwe jest przerwanie nadzoru płomienia przez wejście cyfrowe (DI). Jeśli do wejścia DI (zaczisk 22a) doprowadzone jest napięcie, zawory gazu pozostają otwarte, a płomień nie jest już dłużej nadzorowany przez PFU.

OSTRZEŻENIE! Tryb pracy wysokotemperaturowej jest dozwolony tylko wówczas, jeśli temperatura w komorze pieca jest na tyle wysoka, że gaz niezawodnie ulega zapłonowi.

W obszarze obowiązywania normy EN 746/NFPA 86 przy temperaturze ścian pieca przewyższającej lub równej 750 °C (1400 °F) dozwolone jest zapewnienie nadzoru płomienia przy pomocy zgodnego z normą urządzenia nadzoru temperatury odpornego na zakłócenia. Dopiero począwszy od temperatury przewyższającej lub równej 750 °C (1400 °F) dopuszczalne jest doprowadzenie napięcia do wejścia DI (zaczisk 22a). Konieczne jest przestrzeganie lokalnych przepisów bezpieczeństwa.

Włączenie trybu pracy wysoko-temperaturowej

① Doprowadzić napięcie do zacisku 22a.
→ Na wyświetlaczu pojawiają się dwie kropki wskazujące, że nadzór płomienia został wyłączony.

Zakończenie trybu pracy wysokotemperaturowej

→ Tryb pracy wysokotemperaturowej zostaje zakończony – obecny jest płomień – PFU reaguje zależnie od nastawienia parametrów:
Parametr 33 = 2:
PFU wyłącza palnik i ulega ponownemu uruchomieniu z nadzorem światła obcego (nastawienie zalecane przy nadzorze UV przy pomocy UVS).
Parametr 33 = 3:
Palnik pracuje nadal – PFU ponownie nadzoruje płomień (nastawienie zalecane przy nadzorze jonizacyjnym lub UV w trybie pracy ciągłej z użyciem UVC).
→ Tryb pracy wysokotemperaturowej zostaje zakończony – brak płomienia: PFU przechodzi w stan zakłócenia.
→ W przypadku parametryzacji funkcji ponownego uruchomienia, PFU podejmuje jedną do czterech prób uruchomienia (zależnie od nastawienia).

Високотемпературный режим

PFU 760..D и 780..D

Эти приборы могут работать в высокотемпературном режиме. В высокотемпературном режиме можно прервать контроль пламени сигналом на цифровом входе (DI). Если на цифровой вход подается напряжение (клемма 22a), газовые клапаны остаются открытыми и контроль пламени со стороны PFU больше не производится.

ПРЕДУПРЕЖДЕНИЕ! Работа в высокотемпературном режиме допускается только тогда, когда температура в печи настолько высока, что воспламенение газа гарантировано. В зоне действия нормы EN 746/NFPA 86 при температуре стенок внутри печи более или равной 750 °C (1400 °F) контроль пламени разрешается производить помехозащищенным устройством контроля температуры, соответствующим стандарту. Подавать напряжение на цифровой вход (клемма 22a) разрешается лишь при температуре 750 °C (1400 °F) или выше. Необходимо соблюдать местные предписания по технике безопасности.

Включение высокотемпературного режима

① Подайте напряжение на клемму 22a.
→ На дисплее появляются две точки, сигнализирующие о том, что контроль пламени отключен.

Окончание высокотемпературного режима

→ Если высокотемпературный режим работы закончился при наличии пламени, то PFU реагирует в зависимости от настройки:
Parameter 33 = 2:
PFU отключает горелку и перезапускает вместе с контролем за наличием постороннего источника излучения (рекомендуется при УФ-контроле с датчиком пламени типа UVS).
Parameter 33 = 3:
Горелка работает – PFU снова контролирует пламя (рекомендуется при ионизационном контроле и УФ-контроле с датчиком пламени типа UVC при непрерывном режиме работы).
→ Если при отключении высокотемпературного режима работы нет сигнала пламени, PFU выполняет аварийное отключение.
→ Если запрограммирован повторный пуск, PFU производит от 1 до 4 попыток пуска (в зависимости от настройки).

Magas hőmérsékletű üzem

PFU 760..D és 780..D

Ezek a készülékek magas hőmérsékletű üzemkor a digitális bemeneten (DI) keresztül megszakítható a lángellenőrzés. Ha feszültség van a DI-n (22a kapocs), akkor a gázzselépek nyitva maradnak, és a PFU már nem ellenőrzi a lángot.

FIGYELMEZTETÉS! A magas hőmérsékletű üzem csak akkor megengedett, ha a kemencétérben olyan magas a hőmérséklet, hogy a gáz biztosan begyullad. Az EN 746/NFPA 86 alkalmazási területén a kemencefal 750 °C-nál (1400 °F) magasabb vagy egyenlő hőmérséklete esetén a lángellenőrzést egy a szabványnak megfelelő, hibamentes hőmérséklet-ellenőrző készülékkel szabad végezni. Csak 750 °C-nál (1400 °F) nagyobb vagy egyenlő hőmérsékletnél szabad a DI-bemenetre (22a kapocs) feszültséget adni. Figyelembe kell venni a helyi biztonsági előírásokat.

A magas hőmérsékletű üzem bekapcsolása

① Adjon feszültséget a 22a kapocsra.
→ A kijelzőn két pont jelenik meg annak jeleként, hogy a lángellenőrzés ki van kapcsolva.

A magas hőmérsékletű üzem befejezése

→ A magas hőmérsékletű üzem befejeződik – van láng – a PFU a paraméter beállításától függően a következőképpen reagál:
33-as paraméter = 2:
A PFU lekapcsolja az égőt, és idegenfény-ellenőrzéses újraindul (UVS-sel történő UV-ellenőrzésnél ajánlott).
33-as paraméter = 3:
Az égő üzemben marad – a PFU ismét felügyeli a lángot (ionizációs- vagy UV-ellenőrzésnél ajánlott UVC-vel történő tartós üzemeskört).
→ A magas hőmérsékletű üzem befejeződik – nincs láng. A PFU zavarra fut.
→ Ha újraindulás van paraméterezés, akkor a PFU egy-négy indítási kísérletet tesz (a beállításától függően).

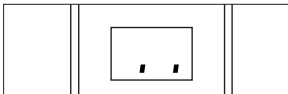

- Die Anzeige zeigt den Schritt **0.2**.
- Die PFU startet die erste Stufe des Brenners.
- Die Anzeige läuft bis **0.3** (an der ersten Stelle der Anzeige erscheint **0** statt **2**), wenn das Luftventil angesteuert wird).
- Nach 3 s in dieser Position wird anstelle des Programmstatus der μ A-Wert für das Flammensignal angezeigt.
- ⑤ Entriegelung/Info-Taster 1 s lang drücken.
- Die Anzeige zeigt den Schritt **0.3**.
- Die PFU startet die zweite Stufe des Brenners.
- Die Anzeige läuft bis **0.4** (**0.4**).
- Nach 3 s in dieser Position wird anstelle des Programmstatus der μ A-Wert für das Flammensignal angezeigt.

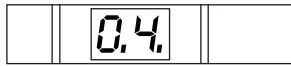
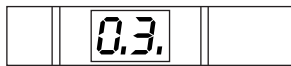
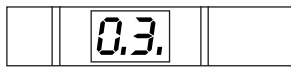

PFU 760L:

- Das Luftventil wird extern angesteuert (Parameter $\beta 0 = 0$).
- ③ Entriegelung/Info-Taster 1 s lang drücken.
 - Die Anzeige zeigt den Schritt **0.4**.
 - ④ Entriegelung/Info-Taster 1 s lang drücken.
 - Die PFU öffnet das Luftventil und zeigt **0.4**.
 - Mit jedem erneuten Drücken kann das Ventil wieder geschlossen oder geöffnet werden.
 - Nach 3 s in dieser Position wird anstelle des Programmstatus der μ A-Wert für das Flammensignal angezeigt.

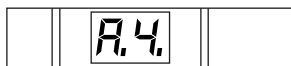
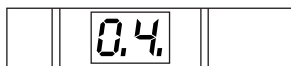

- Das Luftventil öffnet programmgesteuert (Parameter $\beta 0 = 1$ oder 2).
- Das Luftventil öffnet programmgesteuert mit dem Ventil V1 oder mit dem Ventil V2.
 - ③ Entriegelung/Info-Taster 1 s lang drücken.
 - Die Anzeige zeigt den Schritt **0.4**.
 - ④ Entriegelung/Info-Taster 1 s lang drücken.
 - Die PFU startet den Abschaltvorgang.
 - Das Gerät befindet sich wieder in der Ausgangsstellung – Anzeige **0.0**.

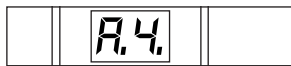

PFU 780

- ③ Entriegelung/Info-Taster 1 s lang drücken – Anzeige **0.1**.
- Die PFU startet die Spülung des Brenners – Anzeige **0.0**.

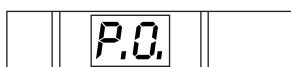
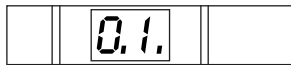

WARNUNG! Die Vorspülzeit ist nicht Bestandteil des Programmablaufs. Den Zustand **P.0** so lange beibehalten, bis der Brennraum ausreichend durchlüftet wurde.

- ④ Entriegelung/Info-Taster 1 s lang drücken – Anzeige **0.2**.

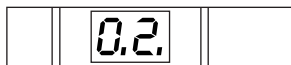

- Göstergede adım **0.2** belirir.
- PFU elemanı bekin birinci kademesini çalıştırır.
- Gösterge **0.3** adımına kadar çalışır (hava ventili kumanda edildikinde göstergenin birinci basamağında **0** yerine **2** belirir).
- Bu pozisyonda 3 saniye geçtikten sonra program durumu yerine alev sinyali için μ A değeri gösterilir.
- ⑤ Reset/Info tuşuna 1 saniye süreyle basın.
- Göstergede adım **0.3** belirir.
- PFU elemanı bekin ikinci kademesini başlatır.
- Gösterge **0.4** (**0.4**) adımına kadar çalışır.
- Bu pozisyonda 3 saniye geçtikten sonra program durumu yerine alev sinyalinin μ A değeri gösterilir.

PFU 760L:

- Hava ventili harici kumanda edilir (Parameter $\beta 0 = 0$).
- ③ Stisknout odblokování / info tlačítko na dobu 1 vt.
 - Ukazatel ukáže kro **0.4**.
 - ④ Stisknout odblokování / info tlačítko na dobu 1 vt.
 - Ukazatel ukáže kro **0.4**.
 - S každým novým stisknutím se dá ventil znovu uzavřít, nebo otevřít.
 - Po 3 vt. v této pozici se na ukazateli ukáže místo stavu programu μ A hodnota signálu plamene.

- Hava ventili program kumandali olarak açılır (Parameter $\beta 0 = 1$ veya 2).
- Hava ventili program kumandali olarak ventil V1 veya ventil V2 ile açılır.
 - ③ Reset/Info tuşuna 1 saniye süreyle basın.
 - Göstergede adım **0.4** belirir.
 - ④ Reset/Info tuşuna 1 saniye süreyle basın.
 - PFU elemanı kapatma işlemini başlatır.
 - Cihaz tekrar başlangıç konumundadır – Göstergede **0.0** belirir.

PFU 780

- ③ Reset/Info tuşuna 1 saniye süreyle basın – Göstergede **0.1** belirir.
- PFU elemanı bekin süpürülmesini başlatır – Göstergede **0.0** belirir.

UYARI! Ön temizleme süresi program akışının bir parçası değildir. Yanma odası yeterince havalanana kadar **P.0** konumunu koruyun.

- ④ Reset/Info tuşuna 1 saniye süreyle basın – Göstergede **0.2** belirir.

- Ukazatel ukáže krok **0.2**.
- PFU spustí první stupeň hořáku.
- Ukazatel se přesune na **0.3** (na prvním místě ukazatele se objeví **0** místo **2**), když bude řízený vzduchový ventil).
- Po 3 vt. v této pozici se na ukazateli ukáže místo stavu programu μ A hodnota signálu plamene.
- ⑤ Stisknout odblokování / info tlačítko na dobu 1 vt.
- Ukazatel ukáže krok **0.3**.
- PFU spustí druhý stupeň hořáku.
- Ukazatel se přesune na **0.4** (**0.4**).
- Po 3 vt. v této pozici se na ukazateli ukáže místo stavu programu μ A hodnota signálu plamene.

PFU 760L:

- Vzduchový ventil bude řízen externě (parametr $\beta 0 = 0$).
- ③ Stisknout odblokování / info tlačítko na dobu 1 vt.
 - Ukazatel ukáže kro **0.4**.
 - ④ Stisknout odblokování / info tlačítko na dobu 1 vt.
 - Ukazatel ukáže kro **0.4**.
 - S každým novým stisknutím se dá ventil znovu uzavřít, nebo otevřít.
 - Po 3 vt. v této pozici se na ukazateli ukáže místo stavu programu μ A hodnota signálu plamene.

- Vzduchový ventil se otevírá řízeným programem (parametr $\beta 0 = 1$ nebo 2).
- Vzduchový ventil se otevře řízen programem s ventilem V1 nebo s ventilem V2.
 - ③ Stisknout odblokování / info tlačítko na dobu 1 vt.
 - Ukazatel ukáže krok **0.4**.
 - ④ Stisknout odblokování / info tlačítko na dobu 1 vt.
 - Ukazatel ukáže krok **0.4**.
 - Přístroj se znovu nachází ve výchozí pozici – ukazatel ukazuje **0.0**.

PFU 780

- ③ Stisknout odblokování / info tlačítko na dobu 1 vt. – ukazatel ukazuje **0.1**.
- PFU spustí provětrání hořáku – ukazatel ukazuje **0.0**.

VÝSTRAHA! Doba provětrání není součástí průběhu programu. Stav programu **P.0** zůstane tak dlouho zachován, pokud nebude spalovací prostor dostatečně provětrán.

- ④ Stisknout odblokování / info tlačítko na dobu 1 vt. – ukazatel ukazuje **0.2**.

- Wyświetlacz pokazuje krok **0.2**.
- PFU uruchamia pierwszy stopień palnika.
- Wskazania na wyświetlaczu zmieniają się do **0.3** (gdzysterowanie podlega zawór powietrza, w pierwszej pozycji wyświetlacza pojawia się w miejsce cyfry **0** litera **2**).
- Po 3 s w tej pozycji pojawia się w miejsce stanu programu wartość sygnału płomienia w μ A.
- ⑤ Naciśnięcie przycisk odblokowania / wskazań informacyjnych na przełącznik 1 s.
- Wyświetlacz pokazuje krok **0.3**.
- PFU uruchamia drugi stopień palnika.
- Wskazania na wyświetlaczu zmieniają się do **0.4** (**0.4**).
- Po 3 s w tej pozycji pojawia się w miejsce stanu programu wartość sygnału płomienia w μ A.

PFU 760L:

- Zawór powietrza podlega wysterowaniu z zewnątrz (parametr $\beta 0 = 0$).
- ③ Naciśnięcie przycisk odblokowania / wskazań informacyjnych na przełącznik 1 s.
 - Wyświetlacz pokazuje krok **0.4**.
 - ④ Naciśnięcie przycisk odblokowania / wskazań informacyjnych na przełącznik 1 s.
 - PFU otwiera zawór powietrza i pokazuje **0.4**.
 - Każdorazowe ponowne naciśnięcie przycisku powoduje powtórne zamknięcie lub otwarcie zaworu.
 - Po 3 s w tej pozycji pojawia się w miejsce stanu programu wartość sygnału płomienia w μ A.

- Zawór powietrza otwiera się pod nadzorem programu (parametr $\beta 0 = 1$ lub 2).
- Zawór powietrza otwiera się pod nadzorem programu z zaworem V1 lub z zaworem V2.
 - ③ Naciśnięcie przycisk odblokowania / wskazań informacyjnych na przełącznik 1 s.
 - Wyświetlacz pokazuje krok **0.4**.
 - ④ Naciśnięcie przycisk odblokowania / wskazań informacyjnych na przełącznik 1 s.
 - PFU uruchamia czynność wyłączenia.
 - Urządzenie znajduje się ponownie w stanie wyjściowym – wyświetlenie **0.0**.

PFU 780

- ③ Naciśnięcie przycisk odblokowania / wskazań informacyjnych na przełącznik 1 s – wyświetlenie **0.1**.
- PFU uruchamia przedmuchiwanie palnika – wyświetlenie **0.0**.

OSTRZEŻENIE! Wstępne przedmuchiwanie nie jest częścią wykonywanego programu. Utrzymać stan **P.0** tak długo, aż komora palnikowa zostanie dostatecznie przedmuchana powietrzem.

- ④ Naciśnięcie przycisk odblokowania / wskazań informacyjnych na przełącznik 1 s – wyświetlenie **0.2**.

- На дисплее отображается шаг **0.2**.
- PFU запускает первую ступень горелки.
- Индикация переходит на **0.3** (при активации воздушного клапана на первом месте на дисплее появляется **0** вместо **2**).
- Через 3 с в этой позиции вместо состояния программы отображается значение силы тока сигнала пламени в μ A.
- ⑤ Нажимайте кнопку Деблокировка/Информация в течение 1 с.
- На дисплее отображается шаг **0.3**.
- PFU запускает вторую ступень горелки.
- Индикация передвигается до **0.4** (**0.4**).
- Через 3 с в этой позиции вместо состояния программы отображается значение силы тока сигнала пламени в μ A.

PFU 760L:

- Воздушный клапан управляется внешне (параметр $\beta 0 = 0$).
- ③ Нажимайте кнопку Деблокировка/Информация в течение 1 с.
 - На дисплее отображается шаг **0.4**.
 - ④ Нажимайте кнопку Деблокировка/Информация в течение 1 с.
 - PFU открывает воздушный клапан и отображает на дисплее **0.4**.
 - При каждом повторном нажатии кнопки клапан снова закрывается или открывается.
 - Через 3 с в этой позиции вместо состояния программы отображается значение силы тока сигнала пламени в μ A.

- Воздушный клапан открывается в соответствии с настройкой программы (параметр $\beta 0 = 1$ или 2).
- Воздушный клапан открывается в соответствии с настройкой программы с клапаном V1 или V2.
 - ③ Нажимайте кнопку Деблокировка/Информация в течение 1 с.
 - На дисплее отображается шаг **0.4**.
 - ④ Нажимайте кнопку Деблокировка/Информация в течение 1 с.
 - PFU запускает процесс отключения.
 - Прибор возвращается в стандартное положение – на дисплее отображается **0.0**.

PFU 780

- ③ Нажимайте кнопку Деблокировка/Информация в течение 1 с – на дисплее отображается **0.1**.
- Автомат PFU начинает вентилирование горелки – на дисплее отображается **0.0**.

ПРЕДУПРЕЖДЕНИЕ! Длительность предпускового вентилирования не является составной частью программы. Сохраняйте состояние **P.0** до тех пор, пока топка достаточно не провентилируется.

- ④ Нажимайте кнопку Деблокировка/Информация в течение 1 с – на дисплее отображается **0.2**.

- A kijelzőn a **0.2** lépés látható.
- A PFU elindítja az égő első fokozatát.
- A kijelzés **0.3** -ig vált (a kijelző első pozícióján a **0** helyett egy **2** jelenik meg, ha a levegőszelep vezérlődik).
- 3 mp után ebben a pozícióban a programstátusz helyett a lángjel μ A-értéke jelentődik meg.
- ⑤ Nyomja meg a Reset/Info gombot 1 másodpercig.
- A kijelzőn a **0.3** lépés látható.
- A PFU elindítja az égő másodfokozatát.
- A kijelzés **0.4** -ig vált (**0.4**).
- 3 mp után ebben a pozícióban a programstátusz helyett a lángjel μ A-értéke jelentődik meg.

PFU 760L:

- A levegőszelep külsőleg kerül vezérlésre ($\beta 0$ -as paraméter = 0).
- ③ Nyomja meg a Reset/Info gombot 1 másodpercig.
 - A kijelzőn a **0.4** lépés látható.
 - ④ Nyomja meg a Reset/Info gombot 1 másodpercig.
 - A PFU kinyitja a levegőszelepet és **0.4**-et mutat.
 - A gomb minden újbóli lenyomásával ismét zárható és nyitható a szelep.
 - 3 mp után ebben a pozícióban a programstátusz helyett a lángjel μ A-értéke jelentődik meg.

- A levegőszelep programvezérelten kerül nyitásra ($\beta 0$ -as paraméter = 1 vagy 2).
- A levegőszelep programvezérelten nyit a V1 vagy a V2 szeleppel.
 - ③ Nyomja meg a Reset/Info gombot 1 másodpercig.
 - A kijelzőn az **0.4** lépés látható.
 - ④ Nyomja meg a Reset/Info gombot 1 másodpercig.
 - A PFU elindítja a lekapsolási műveletet.
 - A készülék ismét kiindulási helyzetben található – **0.0** kijelzés.

PFU 780

- ③ Nyomja meg a Reset/Info gombot 1 másodpercig – **0.1** kijelzés.
- A PFU elindítja az égő szellőztetését – **0.0** kijelzés.

FIGYELMEZTETÉS! Az előszellőztetési idő nem része a program menetének. A **P.0** állapotot addig kell megtartani, amíg az égésterlegetendő mértékben átszellőzött.

- ④ Nyomja meg a Reset/Info gombot 1 másodpercig – **0.2** kijelzés.

→ Die PFU startet den Zündbrenner – die Anzeige läuft bis [4] (an der ersten Stelle der Anzeige erscheint statt [0] ein [F], wenn das Luftventil angesteuert wird).

→ Nach 3 s in dieser Position wird anstelle des Programmstatus der µA-Wert für das Flammensignal angezeigt.

⑥ Entriegelung/Info-Taster 1 s lang drücken – die Anzeige zeigt [0.3].

→ Die PFU startet die erste Stufe des Hauptbrenners – die Anzeige läuft bis [0.8] ([R.8]).

→ Nach 3 s in dieser Position wird anstelle des Programmstatus der µA-Wert für das Flammensignal angezeigt.

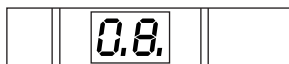
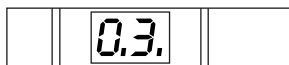
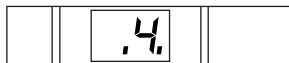

Luftventilansteuerung:

Das Luftventil wird extern angesteuert (Parameter 30 = 0).

⑥ Entriegelung/Info-Taster 1 s lang drücken – die Anzeige zeigt [0.4].

→ Die PFU öffnet das Luftventil. Die Anzeige zeigt [R.8].

→ Mit jedem erneuten Drücken kann das Ventil wieder geschlossen oder geöffnet werden.

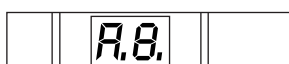
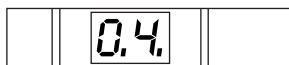

Das Luftventil öffnet programmgesteuert (Parameter 30 = 1, 2 oder 3).

→ Das Luftventil öffnet programmgesteuert mit den Ventilen V1, V2 oder wenn es die Betriebsstellung erreicht hat.

⑥ Entriegelung/Info-Taster 1 s lang drücken – die Anzeige zeigt [0.4].

→ Die PFU startet den Abschaltvorgang – die Anzeige läuft bis [0.0].

⑦ Entriegelung/Info-Taster 1 s lang drücken – die Anzeige zeigt [0.0].

→ Das Gerät befindet sich wieder in der Ausgangsstellung.

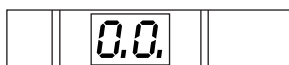
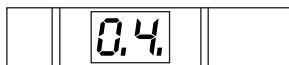

PFU 760, PFU 780

→ Sollte es zu einer Störung kommen, blinkt die PFU mit der aktuellen Fehlermeldung.

● Entriegelung/Info-Taster kurz drücken.

→ Die PFU wird entriegelt und springt zurück in die Anlaufstellung. Die Anzeige zeigt [0.0]. Der Brenner kann neu in Betrieb genommen werden.

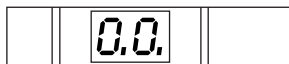

→ PFU element pilot beki çalıştırır – Gösterge [4] adınına kadar çalışır (hava ventili kumanda edildiğinde göstergenin birinci basamağında [0] yerine [F] belirlir).

→ Bu pozisyonda 3 saniye geçtikten sonra program durumu yerine alev sinyalinin µA değeri gösterilir.

⑥ Reset/Info tuşuna 1 saniye süreyle basın – Göstergede [0.3] belirlir.

→ PFU element ana bekin birinci kademesini çalıştırır – Gösterge [0.8] ([R.8]) adınına kadar çalışır.

→ Bu pozisyonda 3 saniye geçtikten sonra program durumu yerine alev sinyalinin µA değeri gösterilir.

Hava ventili kumandası:

Hava ventili harici kumanda edilir (Parametre 30 = 0).

⑥ Reset/Info tuşuna 1 saniye süreyle basın – Göstergede [0.4] belirlir.

→ PFU element hava ventiline açar. Göstergede [R.8] belirlir.

→ Her defasında yeniden basıldığında ventil tekrar kapatılabilir veya açılabilir.

Hava ventili program kumandali olarak açılır (Parametre 30 = 1, 2 veya 3).

→ Hava ventili program kumandali olarak V1, V2 ventilleriyle veya çalışma konumuna ulaştığında açılır.

⑥ Reset/Info tuşuna 1 saniye süreyle basın – Göstergede [0.4] belirlir.

→ PFU element kapatma işlemini başlatır – Gösterge [0.0] adınına kadar çalışır.

⑦ Reset/Info tuşuna 1 saniye süreyle basın – Göstergede [0.0] belirlir.

→ Cihaz tekrar başlangıç konumundadır.

PFU 760, PFU 780

→ Arıza meydana geldiğinde PFU elemanın göstergesi aktüel hata mesajıyla yanıp söner.

● Reset/Info tuşuna kısaca basın.

→ PFU resetlenir ve çalışmaya başlama konumuna geri döner. Gösterge [0.0] değerini gösterir. Bek yeniden çalıştırılabilir.

▼

→ PFU spustí zapalovací hořák – ukazatel se přesune na [4] (na prvním místě ukazatele se objeví místo [0] písmeno [F], když bude řízený vzduchový ventil).

→ Po 3 vt. v této pozici se na ukazateli ukáže místo stavu programu µA hodnota signálu plamene.

⑥ Stisknout odblokování / info tlačítko na dobu 1 vt. – ukazatel ukazuje [0.3].

→ PFU spustí první stupeň hlavního hořáku – ukazatel se přesune na [0.8] ([R.8]).

→ Po 3 vt. v této pozici se na ukazateli ukáže místo stavu programu µA hodnota signálu plamene.

Řízení ventilu vzduchu:

Vzduchový ventil je řízen externě (parametr 30 = 0).

⑥ Stisknout odblokování / info tlačítko na dobu 1 vt. – ukazatel ukazuje [0.4].

→ PFU otevře vzduchový ventil. Ukazatel ukazuje [R.8].

→ S každým novým, stisknutím se dá ventil zavřít nebo otevřít.

Vzduchový ventil se otevírá řízením programu (parametr 30 = 1, 2 nebo 3).

→ Vzduchový ventil se otevře řízením programu s ventily V1, V2 nebo když se dosáhne provozní pozice.

⑥ Stisknout odblokování / info tlačítko na dobu 1 vt. – ukazatel ukazuje [0.4].

→ PFU spustí vypínání – ukazatel se přesune na [0.0].

⑦ Stisknout odblokování / info tlačítko na dobu 1 vt. – ukazatel ukazuje [0.0].

→ Přístroj se znovu nachází ve výchozí pozici.

PFU 760, PFU 780

→ Dojde-li k poruše, začne PFU blikat s aktuálním poruchovým hlášením.

● Krátce stisknout odblokování / info tlačítko.

→ PFU je odblokována a přesune se do pozice spuštění. Ukazatel ukazuje [0.0]. Hořák se může znovu spustit do provozu.

▼

→ PFU uruchamia palnik zaplonowy – wskazania na wyświetlaczu zmieniają się do [4] (gdy wystero-waniu podlega zawór powietrza, w pierwszej pozycji wyświetlacza pojawia się w miejsce cyfry [0] litera [F]).

→ Po 3 s w tej pozycji pojawia się w miejsce stanu programu wartość sygnału płomienia w µA.

⑥ Naciśnięcie przycisk odblokowania/wskazań informacyjnych na przeciąg 1 s – wyświetlacz pokazuje [0.3].

→ PFU uruchamia pierwszy stopień palnika głównego – wskazania na wyświetlaczu przechodzą do [0.8] ([R.8]).

→ Po 3 s w tej pozycji pojawia się w miejsce stanu programu wartość sygnału płomienia w µA.

Wysterowanie zaworu powietrza:

Zawór powietrza podlega wystero-waniu z zewnątrz (parametr 30 = 0).

⑥ Naciśnięcie przycisk odblokowania/wskazań informacyjnych na przeciąg 1 s – wyświetlacz pokazuje [0.4].

→ PFU otwiera zawór powietrza. Wyświetlacz pokazuje [R.8].

→ Każdorazowe ponowne naciśnięcie przycisku powoduje powtórne zamknięcie lub otwarcie zaworu.

Zawór powietrza otwiera się pod nadzorem programu (parametr 30 = 1, 2 lub 3).

→ Zawór powietrza otwiera się pod nadzorem programu z zaworami V1, V2 lub wówczas, gdy osiągnął położenie pracy.

⑥ Naciśnięcie przycisk odblokowania/wskazań informacyjnych na przeciąg 1 s – wyświetlacz pokazuje [0.4].

→ PFU rozpoczyna czynność wyłączenia – wskazania na wyświetlaczu przechodzą do [0.0].

⑦ Naciśnięcie przycisk odblokowania/wskazań informacyjnych na przeciąg 1 s – wyświetlacz pokazuje [0.0].

→ Urządzenie znajduje się ponownie w stanie wyjściowym.

PFU 760, PFU 780

→ Jeśli ma miejsce nieisprawność, na dysplee PFU miga komunikat o bieżącej nieisprawności.

● Krótco nacisnąć przycisk odblokowania/wskazań informacyjnych.

→ PFU ulega odblokowaniu i zostaje przestawiony na powrót w położenie uruchomienia. Wyświetlacz pokazuje [0.0]. Można ponownie uruchomić palnik.

▼

→ PFU запускает запальную горелку – индикация переходит на [4] (при активации воздушного клапана на первом месте на дисплее появляется [F] вместо [0]).

→ Через 3 с в этой позиции вместо состояния программы отображается значение силы тока сигнала пламени в µA.

⑥ Нажимайте кнопку Деблокировка/Информация в течение 1 с – на дисплее отображается [0.3].

→ PFU запускает первую ступень основной горелки – индикация передвигается до [0.8] ([R.8]).

→ Через 3 с в этой позиции вместо состояния программы отображается значение силы тока сигнала пламени в µA.

Управление воздушным клапаном:

Воздушный клапан управляется внешне (параметр 30 = 0).

⑥ Нажимайте кнопку Деблокировка/Информация в течение 1 с – на дисплее отображается [0.4].

→ PFU открывает воздушный клапан. На дисплее отображается [R.8].

→ При каждом повторном нажатии кнопки клапан снова закрывается или открывается.

Воздушный клапан открывается в соответствии с настройкой программы (параметр 30 = 1, 2 или 3).

→ Воздушный клапан открывается в соответствии с настройкой программы с клапаном V1 или V2 или после достижения рабочего состояния.

⑥ Нажимайте кнопку Деблокировка/Информация в течение 1 с – на дисплее отображается [0.4].

→ PFU запускает процесс отключения – индикация передвигается до [0.0].

⑦ Нажимайте кнопку Деблокировка/Информация в течение 1 с – на дисплее отображается [0.0].

→ Прибор возвращается в стандартное положение.

PFU 760, PFU 780

→ Ha zavar történik, akkor a PFU az aktuális hibavézenetelt villog.

● Nyomja le röviden a Reset/Info gombot.

→ A PFU engedélyeződik, és vissza ugrik az indulási helyzetbe. A kijelzőn a [0.0] látható. Az égőt újra üzembe lehet helyezni.

▼

→ A PFU elindítja a gyújtóégetőt – a kijelzés [4]-ig vált (a kijelző első pozícióján a [0] helyett egy [F] jelenik meg, ha a levegőszelep vezérlődik).

→ 3 mp után ebben a pozícióban a programstatus helyett a lángjel µA-értéke jelentődik meg.

⑥ Nyomja meg a Reset/Info gombot 1 másodpercig – a kijelző [0.3]-t mutat.

→ A PFU elindítja a főégető első fokozatát – a kijelzés [0.8]-ig vált ([R.8]).

→ 3 mp után ebben a pozícióban a programstatus helyett a lángjel µA-értéke jelentődik meg.

Levegőszelep-vezérlés:

A levegőszelep külsőleg kerül vezérlésre (30-as paraméter = 0).

⑥ Nyomja meg a Reset/Info gombot 1 másodpercig – a kijelző [0.4]-t mutat.

→ A PFU kinyitja a levegőszelepet. A kijelző [R.8]-t mutat.

→ A gomb minden újbóli lenyomásával ismét zárható és nyitható a szelep.

A levegőszelep programvezérelten kerül nyitásra (30-as paraméter = 1, 2 vagy 3).

→ A levegőszelep programvezérelten nyit a V1, V2 szelepekkel, vagy akkor, ha elérte az üzemi helyzetet.

⑥ Nyomja meg a Reset/Info gombot 1 másodpercig – a kijelző [0.4]-t mutat.

→ A PFU elindítja a lekapcsolási műveletet – a kijelző [0.0]-ig vált.

⑦ Nyomja meg a Reset/Info gombot 1 másodpercig – a kijelző [0.0]-t mutat.

→ A készülék ismét a kiindulási helyzetben található.

PFU 760, PFU 780

→ Ha zavar történik, akkor a PFU az aktuális hibavézenetelt villog.

● Nyomja le röviden a Reset/Info gombot.

→ A PFU engedélyeződik, és vissza ugrik az indulási helyzetbe. A kijelzőn a [0.0] látható. Az égőt újra üzembe lehet helyezni.

▼

Brennerbetrieb im Handbetrieb

Zeitlich begrenzt

- Ist Parameter 34 auf 1 gesetzt, ist die Brennerbetriebszeit im Handbetrieb auf 5 Minuten begrenzt.
- Fünf Minuten nach dem letzten Tastendruck schließt die PFU die Ventile und springt zurück in die Anlaufstellung – die Anzeige zeigt .

Zeitlich unbegrenzt

- Wird Parameter 34 auf 0 gesetzt, ist die zeitliche Begrenzung aufgehoben. Jetzt ist ein Notbetrieb möglich, z. B. bei einer längeren Busstörung.

Anzeige Flammenstrom

- Nach ca. 3 s Brennerbetrieb wird anstelle des Programmstatus der Flammenstrom angezeigt.

Fremdlicht

- Bei Fremdlicht im Anlauf oder bei Fremdlicht während des Hauptbrennerstarts wird sofort der Flammenstrom angezeigt.

Beenden des Handbetriebs

- ① PFU ausschalten.

Manuel çalıştırmada bek çalışması

Zaman sınırlı

- 34 numaralı parametre 1 değerine ayarlandığında manuel çalıştırmada bek çalışma süresi 5 dakikayla sınırlıdır.
- PFU elemanı son tuşa basıldıktan beş dakika sonra ventilleri kapatır ve çalışmaya başlama konumuna geri döner – Gösterge  gösterir.

Zaman sınırsız

- 34 numaralı parametre 0 değerine ayarlandığında zaman sınırlaması ortadan kalkar. Bu durumda örneğin uzun süreli Bus arızalarında acil çalıştırma mümkündür.

Alev akımı göstergesi

- Bek yaklaşık 3 sn. çalıştıktan sonra program durumu yerine alev akımı gösterilir.

Harıcı sinyal

- Çalışmaya başlamada veya ana bekin çalışmaya başlamasında harıcı sinyal algılandığında derhal alev akımı gösterilir.

Manuel çalıştırmanın sonlandırılması

- ① PFU elemanını kapatın.

Provoz hořáku v manuálním provozu

Časově omezen

- Byl-li parametr 34 nastaven na 1, pak je provozní doba hořáku v manuálním provozu omezena na 5 minut.
- Pět minut po posledním stlačení tlačítka uzavře PFU ventily a přesune se nazpět do pozice spuštění – ukazatel ukazuje .

Časově neomezen

- Bude-li parametr 34 nastaven na 0, pak bude časově omezení zrušeno. Nyní je možný i nouzový provoz, např. při delší poruše sběrnice.

Ukazatel proudu plamene

- Po cca 3 vt. provozu hořáku se místo stavu programu ukáže na ukazateli proud plamene.

Cizí světlo

- U cizího světla při spuštění nebo cizího světla při spuštění hlavního hořáku bude okamžitě ukázán proud plamene.

Ukončení manuálního provozu

- ① Vypnout PFU.

Eksploatacja palnika w trybie obsługi ręcznej

Ograniczona czasowo

- Jeśli parametr 34 jest nastawiony na 1, czas eksploatacji palnika w trybie obsługi ręcznej jest ograniczony do 5 minut.
- Pięć minut po naciśnięciu przycisku po raz ostatni, układ PFU zamknie zawory i ulega przestawieniu z powrotem w położenie uruchomienia – wyświetlacz pokazuje .

Bez ograniczenia czasowego

- Nastawienie parametru 34 na 0, powoduje usunięcie ograniczenia czasowego. Możliwy jest odtąd tryb pracy awaryjnej, np. w przypadku dłuższego zakłócenia magistrali.

Wyświetlenie prądu płomienia

- Po ok. 3 s pracy palnika w miejscu stanu programu wyświetlony zostaje prąd płomienia.

Obce światło

- W przypadku obecności obcego światła w chwili rozruchu lub przy obecności obcego światła podczas uruchamiania palnika głównego, zostaje natychmiast wyświetlony prąd płomienia.

Zakończenie trybu obsługi ręcznej

- ① Wylączyć PFU.

Работа горелки в ручном режиме с ограничением по времени

- Если параметр 34 установлен на 1, то время работы горелки в ручном режиме ограничено 5 минутами.
- Через 5 минут после последнего нажатия кнопки PFU закрывает клапаны и переходит в пусковое состояние – на дисплее отображается .

Без ограничений по времени

- Если параметр 34 установлен на 0, то ограничение по времени снимается. Теперь возможно включение аварийного режима, напр., при длительной неисправности шины.

Индикация тока пламени

- Спустя 3 с после начала работы горелки вместо состояния программы отображается величина сигнала пламени.

Постороннее излучение

- При наличии постороннего излучения при пуске или когда основная горелка заглушена, сразу же индицируется сигнал наличия пламени.

Окончание ручного режима работы

- ① Выключите PFU.

Az égő üzemeleése kézi üzemmódban

Időben korlátos

- Ha a 34-es paramétert 1-re állítják, akkor az égő üzemeleése kézi üzemmódban 5 perc-re van korlátozva.
- Az utolsó billentyű lenyomás után a PFU zárja a szelepeket, és vis-szaugrik az indulási helyzetbe – a kijelzőn a  látható.

Időben korlátlan

- Ha a 34 -es paramétert 0-ra állítják, akkor megszünik az időbeli korlátozás. Most lehetséges vészüzem, pl. a busznál fennálló hosszabb zavar esetén.

A lángjel kijelzése

- Az égő kb. 3 mp-es üzemeleése után a programstátusz helyett a lángjel jelenik meg.

Idegen fény

- Az indításkor vagy a főégő indításkor észlelt idegen fény esetén azonnal a lángjel jelenítődik meg.

A kézi üzemmód befejezése

- ① Kapcsolja ki a PFU-t.

Hilfe bei Störungen

WARNUNG!

- Lebensgefahr durch Stromschlag! Vor Arbeiten an stromführenden Teilen elektrische Leitungen spannungsfrei schalten!
- Störungsbeseitigung nur durch autorisiertes Fachpersonal!
- Keine Reparaturen an der PFU durchführen, die Garantie erlischt sonst! Unsachgemäße Reparaturen und falsche elektrische Anschlüsse, z. B. Anlegen von Spannung an die Ausgänge, können die Gasventile öffnen und die PFU zerstören – eine Fehlersicherheit kann dann nicht mehr garantiert werden!
- (Fern-)Entriegeln grundsätzlich nur von beauftragten Fachkräften unter ständiger Kontrolle des zu entstörenden Brenners.

- Bei Störungen der Anlage schließt die Brennersteuerung die Gasventile, die Anzeige blinkt und zeigt den aktuellen Programmstatus an.
- Störungen nur durch die hier beschriebenen Maßnahmen beseitigen –
- Entriegeln, die PFU läuft wieder an –
- Die PFU kann nur entriegelt werden, wenn die Anzeige blinkt, nicht wenn das Flammensignal oder ein Parameter angezeigt wird. In diesen Fällen den Entriegelung/Info-Taster so lange drücken, bis die Anzeige blinkt, oder das Gerät aus- und wieder einschalten. Jetzt kann die PFU entriegelt werden.
- Reagiert die PFU nicht, obwohl alle Fehler behoben sind –
- Gerät ausbauen und zum Überprüfen an den Hersteller schicken.

Hilfe bei Störungen

- ? Störung
- ! Ursache
- Abhilfe

- ? Die Anzeige blinkt und zeigt **[01]** beim Brenner/Zündbrenner oder **[05]** beim Hauptbrenner?

- ! Die PFU erkennt ein fehlerhaftes Flammensignal, ohne dass der Brenner gezündet wurde (Fremdlicht) –
- ! Die UV-Röhre in der UV-Sonde UVS oder im Flammenwächter UVC 1 ist defekt (Lebensdauer überschritten) und zeigt andauernd Fremdlicht an.

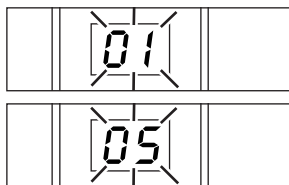

Arıza halinde yardım

UYARI!

- Elektrik çarpması nedeniyle hayati tehlike söz konusudur! Elektrik akımı geçen parçalar üzerinde yapılacak çalışmalardan önce bu parçaların elektrik bağlantısını kesin!
 - Arızaların giderilmesi ancak yetkili uzman personel tarafından yapılmalıdır!
 - PFU elemanı üzerinde onarım çalışması yapılmayın. Aksi takdirde garanti sona erer! Talimatlara aykırı onarım ve önerigin çıkışlara gerilim verilmesi gibi yanlış elektrik bağlantıları, gaz ventillerini açabilir ve PFU elemanını tahrip edebilir – bu durumda arıza emniyeti garanti edilemez!
 - Sistem (uzaktan) resetlenmesi daima görevli personel tarafından ilgili bek sürekl kontrol altında tutularak yapılmalıdır.
- Sistemde arıza meydana gelmesi halinde bek komandası gaz ventillerini kapatır, gösterge yanıp söner ve aktüel program durumunu gösterir.
 - Arızaları sadece burada açıklanan önlemlerle giderin –
 - Resetleyin, PFU elemanı tekrar çalışmaya başlar –
 - PFU elemanının resetlenmesi ancak gösterge yanıp söndüğünde mümkündür. Alev sinyali veya bir parametre gösterildiğinde mümkün değildir. Bu durumda, gösterge yanıp söne kadar Reset/Info tuşuna basın veya cihazı kapatın ve tekrar açın. PFU elemanı şimdiki resetlenebilir.
 - Tüm hataların giderilmesi için PFU reaksiyon göstemiyorsanız –
 - Cihazı söküp ve kontrol edilmesini için üretici firmaya gönderin.

Arıza halinde yardım

- ? Arıza
- ! Sebepi
- Çözüm

- ? Gösterge yanıp söndüğü ve bekte/pilot bekte **[01]** veya ana bekte **[05]** değeri gösteriyor?

- ! PFU elemanı bek ateşlenmeden hatalı bir alev sinyali algılıyor (harici sinyal) –
- ! UV sondası UVS veya alev sensörü UVC 1 içindeki UV lambası arızalı (lambanın ömrü aşıldı) ve sürekl olarak harici sinyal gösteriyor.

Pomoc při poruchách

VÝSTRAHA!

- Nebezpečí životal elektrickým úderem! Před pracemi na proud vodícími díly odpojit přístroj od sítě!
- Odstraňování poruch jen autorizovaným odborným personálem!
- Neprovádět žádné opravy na PFU, jinak zaniká záruka! Neodborné opravy a nesprávné elektrické přípojky, např. napojení napětí na výstupy, můžou otevřít plynové ventily a zničit PFU – bezpečný provoz PFU se pak nedá více zaručit!
- (Dálkové)Odblokování provádět zásadně jen přesověřeného odborníka za stálé kontroly odblokovaného hořáku.

- Při poruchách zařízení uzavře automatika hořáků plynové ventily, ukazatel bliká a ukazuje aktuální stav programu.

- Poruchy odstraňovat jen zde popsanými opatřeními –
- Odblokovat, PFU se znovu spustí –
- PFU se dá odblokovat jen když bliká ukazatel, nedá se odblokovat, když bude na ukazateli ukázan signál plamene, anebo nějaký parametr. V takovém případě stisknout odblokování / info tlačítko tak dlouho, než ukazatel nezačne blikat, nebo než se přístroj znovu nezapne. Nyní se může PFU odblokovat.
- Nebude-li PFU reagovat, i když byly odstraněny všechny poruchy – přístroj vybudovat a zaslat ho výrobci na kontrolu.

Pomoc při poruchách

- ? Porucha
- ! Příčina
- Odstranění

- ? Ukazatel bliká a ukazuje **[01]** u hořáku / zapalovacího hořáku nebo **[05]** u hlavního hořáku?

- ! PFU poznává bledně signál plamene bez toho, aby se hořák zapálil (cizí světlo) –
- ! UV fotonka v UV sondě UVS nebo v hřídači plamene UVC 1 je vadná (životnost byla překročena) a ukazuje průběžně cizí světlo.

Pomoc przy zakłóceniach

OSTRZEŻENIE!

- Zagrożenie dla życia wskutek porażenia prądem! Przed przystąpieniem do pracy w obrębie części przewodzących prąd należy wyłączyć doprowadzenie napięcia do przewodów elektrycznych!
- Usuwanie zakłóceń może być podejmowane wyłącznie przez autoryzowanych fachowców!
- Nie podejmować żadnych napraw w obrębie PFU, prowadzi to bowiem do utraty uprawnień gwarancyjnych! Niefachowo przeprowadzone naprawy lub błędnie wykonane podłączenia elektryczne, np. doprowadzenie napięcia do wyjść, mogą być powodem otwarcia zaworów gazu i zniszczenia PFU – nie można wówczas zagwarantować dalszej bezpiecznej pracy urządzenia.
- Czynności odblokowania (zdalnego) powinna być wykonywana z zasady przez wyznaczonych do tego celu fachowców przy stałej kontroli uruchamianego palnika.

- Przy wystąpieniu zakłóceń w obrębie instalacji, układ sterowania palników zamyka zawory gazu – wskazanie na wyświetlaczu migocze pokazując aktualny stan programu.

- Zakłócenia należy usuwać wyłączeniem przez wykonanie czynności opisanych w niniejszej instrukcji.
- Wykonać czynności odblokowania – PFU zostaje uruchomiony ponownie.
- PFU można odblokować tylko wówczas, jeśli wskazanie na wyświetlaczu migocze, natomiast nie można odblokować układu, jeśli wyświetlony jest prąd płomienia lub parametr. W takim przypadku należy nacisnąć i przytrzymać przycisk odblokowania/wskazania informacyjnych aż wyświetlacz zacznie migotać; można także wyłączyć i ponownie włączyć urządzenie. Można następnie odblokować PFU.
- Jeśli PFU nie reaguje mimo usunięcia wszystkich zakłóceń należy:
- Zdemontować urządzenie i przesłać na adres producenta w celu sprawdzenia.

Pomoc przy zakłóceniach

- ? Nieprawidłowość
- ! Przyczyna
- Środki zaradcze

- ? Wyświetlacz migocze i pokazuje **[01]** dla palnika/palnika zapłonowego lub **[05]** dla palnika głównego.

- ! PFU rozpoznaje błędnie sygnał płomienia, mimo że palnik nie został zapalony (obce światło).
- ! Uległ uszkodzeniu promiennik UV w sondzie UV typu UVS lub w czujniku płomienia UV typu UVC 1 (przekroczony okres żywotności) i sygnalizowana jest stale obecność światła obcego.

Помощь при неисправностях

ПРЕДУПРЕЖДЕНИЕ!

- Опасность поражения электрическим током! Перед выполнением работ на токоведущих частях следует отключить напряжение от всех электрических кабелей!
- Устранение неисправностей должен производить только специально подготовленный и обученный персонал!
- Не производите самостоятельно ремонт PFU, иначе теряется гарантия! Непрофессиональный ремонт или неправильное электрическое подключение, напр., подача напряжения на выходы, могут привести к открытию газовых клапанов и повреждению PFU – исправность прибора в этом случае больше не гарантирована!
- (Дистанционную) деблокировку может производить только специалист при постоянном контроле деблокируемой горелки.

- При появлении неисправности в установке автомат управления горелкой закрывает газовые клапаны, дисплей мигает и отображает текущее состояние программы.

- Устранять неисправности разрешается только путем выполнения описанных далее действий –
- Произведите деблокировку, PFU снова запускается –
- PFU может быть деблокирован только при мигающем дисплее, он не возможен во время отображения сигнала пламени или какого-либо параметра. В этих случаях нужно до тех пор нажимать на кнопку Деблокировка/Информация, пока дисплей не начнет мигать, или надо выключить и снова включить прибор. Теперь PFU может быть деблокирован.
- Если PFU не реагирует, хотя все неисправности устранены, –
- Демонтируйте прибор и отправьте на проверку изготовителю.

Помощь при неисправностях

- ? Неисправность
- ! Причина
- Устранение

- ? Дисплей мигает и отображает **[01]** на горелке/запальной горелке или **[05]** на основной горелке?

- ! PFU распознает сигнал пламени до розжига горелки (постороннее излучение) –
- ! УФ-сенсор в УФ датчике UVS или в УФ датчике пламени неисправен (закончился срок службы) и постоянно показывает наличие постороннего излучения.

Segítség üzemzavarok esetén

FIGYELMEZTETÉS!

- Áramütés általi életveszély! Az áramvezető (alkatrészeken végzett munkálatok előtt az elektromos vezetékeket feszültségmentesíteni kell!
- Az üzemzavarok elhárítását csak arra feljogosított szakemberek végezhetik!
- Nem szabad javítást végezni a PFU-egységen, különben a garancia megszűnik! A nem szakszerű javítások és hibás elektromos csatlakoztatások, pl. feszültség helyezése a kimenetekre, kinyithatják a gázszelepeket, és tönkretelhetik a PFU-egységet – ezután már nem garantálható a hibabiztonság!
- (Táv-)Reset-et alapvetően csak arra felhatalmazott szakember végezhet annak az égőnek a folyamatos ellenőrzése mellett, melynél az üzemzavart el kell hárítani.

- A berendezés üzemzavara esetén az égővezérlő lezárja a gázszelepeket, a kijelző villog, és mutatja az aktuális programstátusz.

- Az üzemzavarokat csak az itt ismertetett intézkedésekkel szabad elhárítani –
- Reset, a PFU-egység újraindul –
- A PFU-egységet csak akkor lehet resetelni, ha a kijelző villog, nem pedig akkor, ha a lángjel vagy egy paraméter látható. Ezekben az esetekben addig kell nyomni a Reset/Info gombot, amíg a kijelző nem villog, vagy kapcsolja ki majd újra be a készüléket. Most lehet reset-elni a PFU-egységet.
- Ha a PFU-egység nem reagál, habár minden hibát elhárítottak –
- Szerelje ki a készüléket, és küldje el átvizsgálásra a gyártóhoz.

Segítség üzemzavarok esetén

- ? Üzemzavar
- ! Ok
- Megoldás

- ? A kijelző villog és **[01]**-et mutat égő/gyújtóégy esetén vagy **[05]**-öt főégőnél?

- ! A PFU-egység hibás lángjellet érkekel anélkül, hogy begyújtották volna az égőt (idegen fény) –
- ! Az UV-cső meghibásodott az UVS UV-szondában vagy az UVC 1 lángörben (az élettartam túllépe), és folyamatosan idegen fényt jelez.

- UVS: UV-Röhre austauschen, Best.-Nr.: 04065304 – Betriebsanleitung der UV-Sonde UVS beachten.

UVC 1:
UV-Röhre mit Halterung austauschen, Bestell-Nr.: 74960684 – Betriebsanleitung des UV-Flammenwächters UVC 1 beachten.

- ! Flammensignal durch Isolierkeramik –
- Wert für Parameter 04 oder 05 erhöhen, um die Abschaltsschwelle des Flammenverstärkers anzupassen.

PFU 780:

- ! Der Flammenverstärker des Hauptbrenners „sieht“ die Zündflamme –
- UV-Sonde/Ionisationselektrode so positionieren, dass sie nur die Hauptflamme „sieht“.
- Parameter 15 (Zündbrenner wird abgeschaltet) auf 0 einstellen.

? Anlauf – es entsteht kein Zündfunke – die Anzeige blinkt und zeigt [02]?

- ! Zündleitung ist zu lang –
- Auf 1 m (max. 5 m) kürzen.
- ! Abstand der Zündelektrode zum Brennerkopf ist zu groß –
- Abstand von max. 2 mm einstellen.
- ! Zündleitung hat keinen Kontakt im Elektrodenstecker/Zündtrafo –
- Leitung kräftig anschrauben.
- ! Zündleitung hat einen Massechluss.
- Verlegung überprüfen, Zündelektrode reinigen.



? Anlauf – es kommt kein Gas – die Anzeige blinkt und zeigt [02] beim Brenner/Zündbrenner oder [05] beim Hauptbrenner?

- ! Das Gasventil V1 (beim Brenner/Zündbrenner) oder V2 (beim Hauptbrenner) öffnet nicht –
- Spannungszuführung zum Gasventil überprüfen.
- ! Es ist noch Luft in der Rohrleitung, z. B. nach Montagearbeiten oder wenn die Anlage längere Zeit nicht in Betrieb war –
- Rohrleitung „begasen“ – wiederholt entriegeln.



- UVS: UV lamboasını değiştirin, Sipariş No: 04065304 – UV sondası UVS'nin kullanım kılavuzunu dikkate alın.

UVC 1:
UV lamboasını braket ile birlikte değiştirin, sipariş no.: 74960684 – UV alev sensörü UVC 1'in kullanım kılavuzunu dikkate alın.

- ! Seramik izolasyondan çıkan alev sinyali –
- Alev güçlendiricisinin kapatma eşik değerini ayarlamak için 04 ve 05 parametre değerini yükseltin.

PFU 780:

- ! Ana bekin alev güçlendiricisi pilot bek alevini “görüyor” –
- UV sondasını/iyonizasyon elektrodunu sadece ana alevi “görecek” şekilde pozisyonlandırın.
- 15 numaralı parametreyi (pilot bek kapatılır) 0 değerine ayarlayın.

? Start – Ateşleme kivilcim oluşmuyor – Gösterge yanıp sönüyor ve [02] değerini gösteriyor?

- ! Ateşleme kablosu çok uzun –
- Kabloyu 1 metreye (maks. 5 m) kısaltın.
- ! Ateşleme elektrodunun bek kafasına olan mesafesi çok büyük –
- Mesafeyi maks. 2 mm'ye ayarlayın.
- ! Ateşleme kablosu elektrot soketinde/ateşleme trafosunda temas etmiyor –
- Kabloyu sıkıca vidalayın.
- ! Ateşleme kablosunda topraklama kısa devresi var.
- Döşenen kabloyu kontrol edin, ateşleme elektrodunu temizleyin.

? Start – Gaz gelmiyor – Gösterge yanıp sönüyor ve bekte/pilot bekte [02] veya ana bekte [05] değerini gösteriyor?

- ! Gaz ventili V1 (bekte/pilot bekte) veya V2 (ana bek) açmıyor –
- Gaz ventiline giden gerilim beslemesini kontrol edin.
- ! Boru hattında daha hava var, örneğin montaj çalışmalarından sonra veya tesis uzun süre çalıştırılmadığına –
- Boru hattını “gazla besleyin” – tekrar resetleyin.

- UVS: Vymění UV fotonku, obj. č.: 04065304 – zohlednit přitom provozní návod UV sondy UVS.

UVC 1:
Vymění UV fotonku s držákem, obj. č.: 74960684 – zohlednit přitom provozní návod UV Hlidač plamene UVC 1.

- ! Signál plamene izolační keramikou –
- Zvýšit hodnotu parametru 04 nebo 05, aby se seřídil práh vypnutí zesilovače plamene.

PFU 780:

- ! Zesilovač plamene hlavního hořáku „vidí“ zapalovací plamen –
- UV sonda / ionizační elektroda jsou tak umístěny, že „vidí“ jen hlavní plamen.
- Nastavit parametr 15 (vypnutí zapalovacího hořáku) na 0.

? Spouštění – nevnikne zapalovací jiskra – ukazatel bíká a ukazuje [02]?

- ! Zapalovací vedení je příliš dlouhé –
- Zkrátit ho na 1 m (max. 5 m).
- ! Odstup zapalovací elektrody od hlavy hořáku je příliš velký –
- Nastavit odstup na max. 2 mm.
- ! Zapalovací vedení nemá kontakt s nástrčkou elektrody / transformátorem zapalování –
- Vedení pevně našroubovat.
- ! Zapalovací vedení je zkratováno.
- Zkontrolovat uložení vedení, očistit zapalovací elektrodu.

? Spouštění – nevychází žádný plyn – ukazatel bíká a ukazuje [02] u hořáku / zapalovacího hořáku nebo [05] u hlavního hořáku?

- ! Plynový ventil V1 (u hořáku / zapalovacího hořáku) nebo V2 (u hlavního hořáku) se neotevírá –
- Zkontrolovat přívod napětí na plynový ventil.
- ! V potrubí se nachází ještě trochu vzduchu, např. po montážních pracích, nebo když bylo zařízení delší dobu odstaveno z provozu –
- Naplnit potrubí „plynem“ – opakovaně odblokovávat.

- UVS: Wymienić promiennik UV, nr zamów.: 04065304 – należy przestrzegać wskazówek instrukcji obsługi sondy UV typu UVS.

UVC 1:
Wymienić promiennik UV z oprawką, nr zamów.: 74960684 – należy przestrzegać wskazówek instrukcji obsługi czujnika płomienia UV typu UVC 1.

- ! Sygnał płomienia dociera przez ceramiczną izolację.
- Zwiększyć wartość parametrów 04 lub 05 w celu dopasowania progów wyłączenia wzmacniacza płomienia.

- ! Sygnał płomienia dociera przez ceramiczną izolację.
- Zwiększyć wartość parametrów 04 lub 05 w celu dopasowania progów wyłączenia wzmacniacza płomienia.

PFU 780:

- ! Wzmacniacz płomienia palnika głównego „widzi” płomień zapłonowy.
- Ustawić sondę UV/elektrodę jonizacyjną w taki sposób, aby „widziała” ona tylko płomień główny.
- Nastawić parametr 15 na 0 (palnik zapłonowy zostaje wyłączony).

? Przy uruchomieniu nie tworzy się iskra zapłonowa – wyświetlacz migocze i pokazuje [02].

- ! Nadmierna długość przewodu zapłonowego.
- Skrócić przewód do 1 m (maks. 5 m).
- ! Zazor między zapalnymi elektrodami od główki palnika.
- Nastawić odległość na maks. 2 mm.
- ! Brak styku przewodu zapłonowego we wtyczce elektrody/transformatore zapłonowym.
- Silnie dokręcić przewód.
- ! Zwarcie przewodu zapłonowego do masy.
- Skontrolować ułożenie przewodu, oczyścić elektrodę zapłonową.

? Przy uruchomieniu nie zostaje doprowadzony gaz – wyświetlacz migocze i pokazuje [02] dla palnika/palnika zapłonowego lub [05] dla palnika głównego.

- ! Zawór gazu V1 (dla palnika/palnika zapłonowego) lub V2 (dla palnika głównego) nie otwiera się.
- Sprawdzić doprowadzenie napięcia do zaworu gazu.
- ! W przewodzie gazu obecne jest jeszcze powietrze, np. po czynnościach montażu lub po dłuższym wyłączeniu instalacji z eksploatacji.
- Napędzić przewód rurowy gazem – ponownie nacisnąć przycisk odblokowania.

- UVS: Замените УФ-сенсор, артикул: 04065304 – примите во внимание инструкцию по эксплуатации датчика пламени UVS.

UVC 1:
Замените УФ-сенсор с держателем, артикул: 74960684 – соблюдайте Руководство по эксплуатации к УФ датчика пламени UVC 1.

- ! Сигнал пламени за счет утечки тока через керамическую изоляцию –
- Увеличьте параметр 04 или 05 для приведения в соответствие порога чувствительности усилителя сигнала пламени.

PFU 780:

- ! Усилитель сигнала пламени основной горелки “видит” пламя запальной горелки –
- Установите датчик пламени/ионизационный электрод таким образом, чтобы он реагировал только на контролируемое пламя.
- Установите параметр 15 (запальная горелка отключается) на 0.

? Пуск – не образуется искра зажигания – дисплей мигает и отображает [02]?

- ! Кабель розжига слишком длинный –
- Укоротите его до 1 м (макс. 5 м).
- ! Зазор между запальным электродом и головкой горелки слишком большой –
- Установите зазор макс. на 2 мм.
- ! Нет контакта кабеля розжига в штекере электрода/запальном трансформаторе –
- Крепко прикрутите кабель.
- ! Кабель розжига замкнут на корпус.
- Проверьте кабель по всей длине, очистите электрод розжига.

? Пуск – нет подачи газа – дисплей мигает и отображает [02] на горелке/запальной горелке или [05] на основной горелке?

- ! Газовый клапан V1 (на горелке/запальной горелке) или V2 (на основной горелке) не открывается –
- Проверьте напряжение питания на газовом клапане.
- ! В трубопроводе еще имеется воздух, напр., после выполнения монтажных работ или если установка долгое время не эксплуатировалась –
- Проведите продувку газопровода – затем снова деблокируйте.

- UVS: Cserélje ki az UV-csővet, rend. sz.: 04065304 – figyelembe kell venni az UVS UV-szonda üzemeltetési útmutatóját.

UVC 1:
Cserélje ki az UV-csővet tartóval, rendelési szám: 74960684 – Vegye figyelembe az UVC 1 UV-lángőr üzemeltetési útmutatóját.

- ! Lángjel szigetelő kerámia által –
- Növelje a 04-es vagy 05-ös paraméter értékét a lángérsítő lekapcsolási küszöbértékének beállításához.

PFU 780:

- ! A főgőg lángérsítője „látja” a gyújtólángot –
- Az UV-szondát/ionizációs elektrodát úgy helyezze el, hogy csak a főlángot „lássa”.
- Állítsa a 15-os paramétert (a gyújtógőg lekapcsolódik) 0-ra.

? Indítás – nem keletkezik gyújtószikra – a kijelző villog és [02]-t mutat?

- ! A gyújtóvezeték túl hosszú –
- Rövidítse le a vezetékét 1 m-re (max. 5 m).
- ! A gyújtóelektroda távolsága túl nagy az égőfejhez képest –
- Állítsa be max. 2 mm-es távolságot.
- ! A gyújtóvezeték nem érintkezik az elektroda csatlakozójában/gyújtótrafóban –
- Csavarozza rá erősen a vezetékét.
- ! A gyújtóvezeték testzártatos.
- Ellenőrizze a kábelvezetést, tisztítsa meg a gyújtóelektrodát.

? Indítás – nem jön gáz – a kijelző villog és [02]-t mutat égő/gyújtógőg esetén vagy [05]-ot főgőgönél?

- ! A V1 (gőgönél/gyújtógőgönél) vagy V2 (főgőgönél) gázszelep nem nyit –
- Ellenőrizze a gázszelep feszültségellátását.
- ! Még van levegő a csővezetékben, pl. szerelési munkálatok után, vagy ha a berendezés hosszabb ideig nem üzemelt –
- Engedjen gáz a csővezetékbe – ismételtlen vezérelést.

? **Anlauf – Flamme brennt – trotzdem blinkt die Anzeige und zeigt**

[02] (R2) oder [03] (R3) beim Brenner/Zündbrenner oder [06] (R6) oder [07] (R7) beim Hauptbrenner?

! Flammenausfall im Anlauf.

● Flammensignal ablesen (Parameter 01 oder 02 – siehe Kapitel „Ablesen des Flammensignals und der Parameter“).

Wenn das Flammensignal kleiner ist als die Abschaltsschwelle (Parameter 04 oder 05), können folgende Ursachen vorliegen:

- ! Der eingestellte Wert für die Abschaltempfindlichkeit ist zu groß –
- ! Kurzschluss an der Ionisationselektrode durch Ruß, Schmutz oder Feuchtigkeit am Isolator –
- ! Ionisationselektrode sitzt nicht richtig am Flammensaum –
- ! Gas-Luft-Verhältnis stimmt nicht –
- ! Flamme hat durch zu hohe Gas- oder Luftdrücke keinen Kontakt zur Brennermasse –
- ! Brenner oder PFU sind nicht (ausreichend) geerdet –
- ! Kurzschluss oder Unterbrechung an der Flammensignalleitung –
- ! Verschmutzte UV-Sonde –
- Fehler beseitigen.



? **Betrieb – Flamme brennt – der Brenner schaltet ab – die Anzeige blinkt und zeigt**

[04] (R4) beim Brenner/Zündbrenner oder

[08] (R8) beim Hauptbrenner?

! Flammenausfall im Betrieb.

● Flammensignal ablesen (Parameter 01 oder 02 – siehe Kapitel „Ablesen des Flammensignals und der Parameter“).

Wenn das Flammensignal kleiner ist als die Abschaltsschwelle (Parameter 04 oder 05), können folgende Ursachen vorliegen:

- ! Der eingestellte Wert für die Abschaltempfindlichkeit ist zu groß –
- ! Kurzschluss an der Ionisationselektrode durch Ruß, Schmutz oder Feuchtigkeit am Isolator –
- ! Ionisationselektrode sitzt nicht richtig am Flammensaum –
- ! Gas-Luft-Verhältnis stimmt nicht –
- ! Flamme hat durch zu hohe Gas- oder Luftdrücke keinen Kontakt zur Brennermasse –
- ! Brenner oder PFU sind nicht (ausreichend) geerdet –
- ! Kurzschluss oder Unterbrechung an der Flammensignalleitung –
- ! Verschmutzte UV-Sonde –
- Fehler beseitigen.

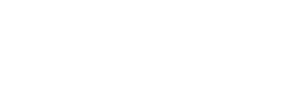

? **Start – Alev yanıyor – Buna rağmen gösterge yanıp sönüyor ve bekte/pilot bekte [02] (R2) veya [03] (R3) veya [06] (R6) veya [07] (R7) değerini gösteriyor?**

! Start esnasında alev söndü.

● Alev sinyalinin okunması (Parametre 01 veya 02 – bkz. Bölüm “Alev sinyalinin ve parametrelerinin okunması”). Alev sinyali kapatma eşik değerinden küçük ise (Parametre 04 veya 05), aşağıdaki sebepler söz konusu olabilir:

- ! Kapatma hassasiyeti için ayarlanmış olan değer çok büyük –
- ! Is, kir veya izolatordeki rutubet nedeniyle iyonizasyon elektrodunda kısa devre var –
- ! İyonizasyon elektrodu alev yerinde doğru oturmuyor –
- ! Gaz/Hava oranı doğru değil –
- ! Yüksek gaz veya hava basıncı nedeniyle alev bek şasesine temas etmiyor –
- ! Bek veya PFU (yeterince) topraklanmadı –
- ! Alev sinyali kablosunda kısa devre veya kopukluk var –
- ! UV sondası kırılı –
- Hataları giderin.

? **Çalışma – Alev yanıyor – Bek kapanıyor – Gösterge yanıp sönüyor ve bekte/pilot bekte [04] (R4) veya [08] (R8) değerini gösteriyor?**

! Çalışma esnasında alev söndü.

● Alev sinyalinin okunması (Parametre 01 veya 02 – bkz. Bölüm “Alev sinyalinin ve parametrelerinin okunması”). Alev sinyali kapatma eşik değerinden küçük ise (Parametre 04 veya 05), aşağıdaki sebepler söz konusu olabilir:

- ! Kapatma hassasiyeti için ayarlanmış olan değer çok büyük –
- ! Is, kir veya izolatordeki rutubet nedeniyle iyonizasyon elektrodunda kısa devre var –
- ! İyonizasyon elektrodu alev yerinde doğru oturmuyor –
- ! Gaz/Hava oranı doğru değil –
- ! Yüksek gaz veya hava basıncı nedeniyle alev bek şasesine temas etmiyor –
- ! Bek veya PFU (yeterince) topraklanmadı –
- ! Alev sinyali kablosunda kısa devre veya kopukluk var –
- ! UV sondası kırılı –
- Hataları giderin.

▼

? **Spouštění – plamen hoří – napřič tomu bliká ukazatel a ukazuje**

[02] (R2) nebo [03] (R3) u hořáku / zapalovacího hořáku nebo [06] (R6) nebo [07] (R7) u hlavního hořáku?

! Při spouštění vypadl plamen.

● Odečíst signál plamene (parametr 01 nebo 02 – viz kapitulu „Odečtení signálu plamene a parametru“). Je-li signál plamene menší, než práh vypnutí (parametr 04 nebo 05), pak můžou existovat následující příčiny:

- ! Nastavená hodnota citlivosti vypnutí je příliš vysoká –
- ! Zkrat na ionizační elektrodě sazí, nečistotou nebo vlhkostí na izolátoru –
- ! Ionizační elektroda není správně umístěna na okraji plamene –
- ! Poměr plynu a vzduchu nesouhlasí –
- ! Plamen nemá kvůli příliš vysokému tlaku plynu nebo vzduchu kontakt s masou hořáku –
- ! Hořák nebo PFU nejsou (dostatečně) uzemněny –
- ! Zkrat nebo přerušování vedení signálu plamene –
- ! Znečištěná UV sonda –
- Chybu odstranit.

? **Provoz – plamen hoří – hořák se vypne – ukazatel bliká a ukazuje**

[04] (R4) u hořáku / zapalovacího hořáku nebo

[08] (R8) u hlavního hořáku?

! Výpadek plamene v provozu.

● Odečíst signál plamene (parametr 01 nebo 02 – viz kapitulu „Odečtení signálu plamene a parametru“). Je-li signál plamene menší, než práh vypnutí (parametr 04 nebo 05), pak můžou existovat následující příčiny:

- ! Nastavená hodnota citlivosti vypnutí je příliš vysoká –
- ! Zkrat na ionizační elektrodě sazí, nečistotou nebo vlhkostí na izolátoru –
- ! Ionizační elektroda není správně umístěna na okraji plamene –
- ! Poměr plynu a vzduchu nesouhlasí –
- ! Plamen nemá kvůli příliš vysokému tlaku plynu nebo vzduchu kontakt s masou hořáku –
- ! Hořák nebo PFU nejsou (dostatečně) uzemněny –
- ! Zkrat nebo přerušování vedení signálu plamene –
- ! Znečištěná UV sonda –
- Chybu odstranit.

▼

? **Przy uruchomieniu płomienia palenicy mimo to wyświetlacz migocze i pokazuje**

[02] (R2) lub [03] (R3) dla palnika/palnika zapłonowego lub [06] (R6) lub [07] (R7) dla palnika głównego.

! Wygaszenie płomienia przy rozruchu.

● Odczytać sygnał płomienia (parametr 01 lub 02 – patrz rozdział „Odczyt sygnału płomienia i parametrów“).

Jeśli sygnał płomienia jest niższy od progu wyłączenia (parametr 04 lub 05), przyczyną takiego stanu mogą być następujące:

- ! Nastawiona nadmierna wartość dla czułości wyłączenia.
- ! Zwarcie na elektrodzie jonizacyjnej wskutek obecności sadzy, brudu lub wilgoci na izolatorze.
- ! Elektroda jonizacyjna nie jest prawidłowo umieszczona w płomieniu.
- ! Niewłaściwy stosunek gaz – powietrze.
- ! Płomień nie ma kontaktu z masą palnika wskutek nadmiernego ciśnienia gazu lub powietrza.
- ! Brak (dostatecznego) uziemienia palnika lub PFU.
- ! Zwarcie lub przerwa przewodu sygnału płomienia.
- ! Zabrudzona sonda UV.
- Usunąć nieprawidłowości.

? **Podczas pracy – przy zapalonym płomieniu – palnik ulega wyłączeniu – wyświetlacz migocze i pokazuje**

[04] (R4) dla palnika/palnika zapłonowego lub

[08] (R8) dla palnika głównego.

! Wygaszenie płomienia w trakcie pracy.

● Odczytać sygnał płomienia (parametr 01 lub 02 – patrz rozdział „Odczyt sygnału płomienia i parametrów“).

Jeśli sygnał płomienia jest niższy od progu wyłączenia (parametr 04 lub 05), przyczyną takiego stanu mogą być następujące:

- ! Nastawiona nadmierna wartość dla czułości wyłączenia.
- ! Zwarcie na elektrodzie jonizacyjnej wskutek obecności sadzy, brudu lub wilgoci na izolatorze.
- ! Elektroda jonizacyjna nie jest prawidłowo umieszczona w płomieniu.
- ! Niewłaściwy stosunek gaz – powietrze.
- ! Płomień nie ma kontaktu z masą palnika wskutek nadmiernego ciśnienia gazu lub powietrza.
- ! Brak (dostatecznego) uziemienia palnika lub PFU.
- ! Zwarcie lub przerwa przewodu sygnału płomienia.
- ! Zabrudzona sonda UV.
- Usunąć nieprawidłowości.

▼

? **Пуск – пламя горит – несмотря на это дисплей мигает и отображает**

[02] (R2) или [03] (R3) на горелке/запальной горелке или [06] (R6) или [07] (R7) на основной горелке?

! Погасание пламени во время пуска.

● Считайте значение сигнала пламени (параметр 01 или 02 – см. раздел «Считывание сигнала пламени и параметров»).

Если сигнал пламени ниже порога чувствительности (параметр 04 или 05), причиной этого может быть следующее:

- ! Установлен слишком высокий предел порога чувствительности –
- ! Короткое замыкание на ионизационном электроде из-за нагара, грязи или влаги на изоляторе –
- ! Ионизационный электрод неправильно расположен по отношению к краю пламени –
- ! Неправильное соотношение газ-воздух –
- ! Пламя не имеет контакта с заземленным корпусом горелки из-за высокого давления газа или воздуха –
- ! Горелка или PFU не заземлены (или недостаточно хорошо заземлены) –
- ! Короткое замыкание или разрыв кабеля для подачи сигнала пламени –
- ! Загрязнился датчик пламени –
- Устраните ошибку.

? **Работа – пламя горит – горелка отключается – дисплей мигает и отображает**

[04] (R4) на горелке/запальной горелке или

[08] (R8) на основной горелке?

! Во время работы погасло пламя.

● Считайте значение сигнала пламени (параметр 01 или 02 – см. раздел «Считывание сигнала пламени и параметров»).

Если сигнал пламени ниже порога чувствительности (параметр 04 или 05), причиной этого может быть следующее:

- ! Установлен слишком высокий предел порога чувствительности –
- ! Короткое замыкание на ионизационном электроде из-за нагара, грязи или влаги на изоляторе –
- ! Ионизационный электрод неправильно расположен по отношению к краю пламени –
- ! Неправильное соотношение газ-воздух –
- ! Пламя не имеет контакта с заземленным корпусом горелки из-за высокого давления газа или воздуха –
- ! Горелка или PFU не заземлены (или недостаточно хорошо заземлены) –
- ! Короткое замыкание или разрыв кабеля для подачи сигнала пламени –
- ! Загрязнился датчик пламени –
- Устраните ошибку.

▼

? **Indítás – a láng ég – a kijelző mégis villog és**

[02]-t (R2) vagy [03]-at (R3) mutat égőnél/gyújtóégőnél vagy [06]-ot (R6) vagy [07]-et (R7) fő-égőnél?

! Lángkimaradás indításkor.

● Olvassa le a lángjelet (01-es vagy 02-es paraméter – lásd „A lángjel és a paraméterek leolvasása” c. fejezet).

Ha a lángjel kisebb a lekapcsolási küszöbértéknél (04-es vagy 05-ös paraméter), akkor ennek a következők lehetnek az okai:

- ! Túl nagy a lekapcsolási érzékenységgel beállított értéke –
- ! Rövidzárlat az ionizációs elektródánál korom, szennyeződés vagy az izolátoron lévő nedvesség miatt –
- ! Az ionizációs elektróda nem megfelelően illeszkedik a láng peremébe –
- ! A gáz/levegő-arány nem megfelelő –
- ! A láng nem érintkezik az égőtesttel a túl nagy gáz- vagy levegőnyomás miatt –
- ! Az égő vagy a PFU-egység nincs (megfelelően) földelve –
- ! Rövidzárlat vagy szakadás a lángjel-vezetékben –
- ! Koszos UV-szonda –
- Hárítsa el a hibát.

? **Üzemelés – a láng ég – az égő lekapcsol – a kijelző villog és**

[04]-et mutat (R4) égőnél/gyújtóégőnél vagy

[08]-at (R8) főégőnél?

! Lángkimaradás üzem közben.

● Olvassa le a lángjelet (01-es vagy 02-es paraméter – lásd „A lángjel és a paraméterek leolvasása” c. fejezet).

Ha a lángjel kisebb a lekapcsolási küszöbértéknél (04-es vagy 05-ös paraméter), akkor ennek a következők lehetnek az okai:

- ! Túl nagy a lekapcsolási érzékenységgel beállított értéke –
- ! Rövidzárlat az ionizációs elektródánál korom, szennyeződés vagy az izolátoron lévő nedvesség miatt –
- ! Az ionizációs elektróda nem megfelelően illeszkedik a láng peremébe –
- ! A gáz/levegő-arány nem megfelelő –
- ! A láng nem érintkezik az égőtesttel a túl nagy gáz- vagy levegőnyomás miatt –
- ! Az égő vagy a PFU-egység nincs (megfelelően) földelve –
- ! Rövidzárlat vagy szakadás a lángjel-vezetékben –
- ! Koszos UV-szonda –
- Hárítsa el a hibát.

▼

? Anzeige blinkt und zeigt 10?

! Fehlerhafte Fernriegelung – innerhalb von 15 Minuten wird mehr als 5 x automatisch oder manuell fernriegelt –

! Folgefehler einer anderen, voran gegangenen Fehlererscheinung, der ausgegeben wird, weil z. B. die eigentliche Ursache nicht beseitigt wurde.

- Auf vorangehende Fehlermeldungen achten.
- Ursache beheben.
- Die Ursache wird nicht dadurch behoben, indem immer wieder nach einer Störabschaltung entriegelt wird!
- Fernriegelung auf Normkonformität (EN 746 erlaubt nur eine Entriegelung unter Aufsicht) prüfen und gegebenenfalls korrigieren.
- Nur manuell unter Aufsicht die PFU entriegeln.
- Entriegelung/Info-Taster an der PFU betätigen.



? Anzeige blinkt und zeigt 28?

! Ein interner Gerätefehler liegt vor.

- PFU ausbauen und zum Hersteller schicken.



? Anzeige blinkt und zeigt 29?

! Ein interner Gerätefehler liegt vor.

- Gerät entriegeln.



? Anzeige blinkt und zeigt 30?

- ! Abnorme Datenveränderung im Bereich der einstellbaren Parameter der PFU.
- Parameter mit Software BCSoft auf ursprünglichen Wert zurückstellen.
 - Ursache für Störung klären, um Wiederholungsfehler zu vermeiden.
 - Auf fachgerechte Verlegung der Leitungen achten – siehe Kapitel „Leitung verlegen (Reduzierung von EMV)“.
 - Helfen die beschriebenen Maßnahmen nicht mehr, Gerät ausbauen und zum Überprüfen an den Hersteller schicken.



? Gösterge yanıp sönüyor ve 10 değerini gösteriyor?

! Hatırlı uzaktan resetleme – 15 dakika içinde 5 defadan fazla otomatik veya manuel uzaktan resetleme yapıldı.

! Örneğin asıl sebep giderilmediği için verilen önceki bir başka hata belirtisinin ardıl hatası söz konusu.

- Önceki hata bildirimlerine dikkat edin.
- Sebebi ortadan kaldırm.
- Arıza kapatmasından sonra sürekli resetleme yapılırsa sebep ortadan kaldırılamaz!
- Uzaktan resetlemeyi norma uygunluk (EN 746 sadece gözetim altında resetlemeye olanak sağlar) açısından kontrol edin ve gerekirse düzeltin.
- PFU elemanını sadece manuel olarak ve gözetim altında resetleyin.
- PFU elemanındaki Reset/Info tuşuna basın.

? Gösterge yanıp sönüyor ve 28 değerini gösteriyor?

! Dahili cihaz hatası mevcuttur.

- PFU elemanını söküp ve üretici firmaya gönderin.

? Gösterge yanıp sönüyor ve 29 değerini gösteriyor?

! Dahili cihaz hatası mevcuttur.

- Cihazı resetleyin.

? Gösterge yanıp sönüyor ve 30 değerini gösteriyor?

- ! PFU elemanının ayarlanabilir parametre aralığında anormal veri değişikliği gerçekleşti.
- Parametreyi BCSoft yazılımıyla tekrar eski değerine ayarlayın.
 - Mükerrer hataları önlemek için arızanın sebebini araştırın.
 - Kablolara uygun döşenmelerine dikkat edin – bkz. Bölüm “Kabloların döşenmesi (Elektromanyetik parazitlerin azaltılması)”.
 - Yukarıda açıklanan önlemlerin faydalı olmaması halinde, cihazı söküp ve kontrol edilmesini için üretici firmaya gönderin.

? Ukazatel bliká a ukazuje 10 ?

! Chybné dálkové odblokování – během 15 minut se provedlo automaticky, nebo manuálně více než 5 dálkových odblokování –

! Následná chyba po jiné, předchozí chybě byla nahlášená, protože například ještě nebyla odstraněna její vlastní příčina.

- Zohlednit předchozí poruchová hlášení.
- Odstranit příčinu.
- Příčina se neodstraní tím, že se po každém poruchovém vypnutí provede odblokování!
- Zkontrolovat a popřípadě zkorigovat dálkové odblokování a shodu s normou (EN 746 povoluje jen jedno odblokování pod dohledem).
- Odblokovat PFU jen manuálně pod dohledem.
- Stisknout odblokování / info tlačítko PFU.

? Ukazatel bliká a ukazuje 28?

! Interní chyba přístroje.

- PFU vybudovat a zaslat ho výrobci na kontrolu.

? Ukazatel bliká a ukazuje 29?

! Interní chyba přístroje.

- Přístroj odblokovat.

? Ukazatel bliká a ukazuje 30?

- ! Nenormální změna údajů v oblasti nastavitelných parametrů PFU.
- Nastavit parametry pomocí software BCSoft na původní hodnoty.
 - Zjistit příčinu poruchy, aby se předešlo k jejímu zopakování.
 - Dbát na odborné uložení vedení – viz kapitola „Uložení vedení (redukce elektromagnetické snášlivosti)”.
 - Nepomůžou-li popsání opatření, pak přístroj vybudovat a poslat ho na kontrolu výrobci.

? Wyświetlacz migocze i pokazuje 10.

! Nieprawidłowe odblokowanie zdalnie – w przeciągu 15 minut odblokowanie zdalne automatycznie lub ręcznie zostało zainicjowane więcej niż 5-krotnie.

! Nieprawidłowość następcza związana z nieprawidłowością poprzedzającą, sygnalizowana wskutek np. nie usunięcia właściwej przyczyny.

- Konieczne jest uwzględnienie poprzedzających komunikatów nieprawidłowości.
- Usunąć przyczynę.
- Przyczyna nieprawidłowości nie zostanie usunięta, jeśli po wyłączeniu awaryjnym stale powtarzana będzie czynność oblokowania!
- Skontrolować zgodność układu zdalnego odblokowania z normą i w razie potrzeby skorygować (norma EN 746 dopuszcza wykonanie tylko jednego odblokowania pod nadzorem).
- Odblokowywać wyłącznie ręcznie obserwując PFU.
- Nacisnąć przycisk odblokowania/wskazać informacyjnych na PFU.

? Wyświetlacz migocze i pokazuje 28.

! Wystąpiła wewnętrzna nieprawidłowość urządzenia.

● Zdemontować PFU i przesłać na adres producenta.

? Wyświetlacz migocze i pokazuje 29.

! Wystąpiła wewnętrzna nieprawidłowość urządzenia.

● Odblokować urządzenie.

? Wyświetlacz migocze i pokazuje 30.

! Odbiegająca od normy zmiana danych w zakresie nastawialnych parametrów PFU.

- Przy pomocy oprogramowania BCSoft przywrócić pierwotną wartość parametru.
- Wyjaśnić przyczynę zakłócenia, aby zapobiec ponownemu wystąpieniu nieprawidłowości.
- Zapewnić prawidłowe ułożenie przewodów – patrz rozdział „Układanie przewodów (redukcja zakłóceń elektromagnetycznych)”.
- Jeśli opisane powyżej czynności nie zapewnią usunięcia nieprawidłowości, należy zdemontować urządzenie i przesłać je do sprawdzenia na adres producenta.

? Дисплей мигает и отображает 10?

! Ошибочная дистанционная деблокировка – в течение 15 мин. автоматическая или ручная деблокировка производилась более 5 раз –

! Причиной неисправности являются другие предыдущие неисправности, сообщения о которых поступают, например, потому что действительная причина не устранена.

- Обратите внимание на предшествующие сообщения о неисправностях.
- Устраните причину.
- Причина не может быть устранена путем деблокировки каждый раз, когда происходит аварийное отключение!
- Проверьте соответствие дистанционной деблокировки нормам путем деблокировки нормам (EN 746 допускает деблокировку только при дополнительном контроле) и, если необходимо, внесите изменения.
- PFU может быть деблокирован вручную только под контролем.
- Нажмите на PFU кнопку Деблокировка/Информация.

? Дисплей мигает и отображает 28?

! Имеет место внутренняя неисправность прибора.

● Демонтируйте PFU и отправьте изготовителю.

? Дисплей мигает и отображает 29?

! Имеет место внутренняя неисправность прибора.

● Деблокируйте прибор.

? Дисплей мигает и отображает 30?

! Недопустимые изменения данных в настраиваемых параметрах PFU.

- С помощью программного обеспечения BCSoft восстановите первоначальные параметры.
- Выясните причину неисправности, чтобы избежать повторений.
- Следите за правильной прокладкой проводов – см. раздел «Прокладка кабелей (снижение электромагнитных воздействий)”.
- Если описанные меры не помогают, демонтируйте прибор и отправьте на проверку изготовителю.

? A kijelző villog és 10-et mutat?

! Hibás távresetelés – 15 percen belül 5-nél többször történt automatikus vagy manuális távresetelés –

! Egy másik, előzőleg történt hibajelenség következményeként fellépő hiba, mely kiirratásra kerül, mert pl. nem szüntették meg a tényleges okot.

- Ügyelni kell az előző hibákra.
- Szüntesse meg az okot.
- Az ok nem szűnik meg azáltal, hogy ismételt resetelést végeznek egy üzemszavarral lekapcsolás után!
- A távresetelés szabványosságát (az EN 746 csak egy resetelést engedélyez felügyelet mellett) ellenőrizni és adott esetben korrigálni kell.
- A PFU-egységet csak manuálisan, felügyelet mellett resetelje.
- Nyomja meg a Reset/Info gombot a PFU-egységen.

? A kijelző villog és 28-at mutat?

! Belső készülékhiba áll fenn.

● Szerelje ki a PFU-t, és küldje el a gyártóhoz.

? A kijelző villog és 29-et mutat?

! Belső készülékhiba áll fenn.

● Resetelje a készüléket.

? A kijelző villog és 30-at mutat?

- ! Abnormális adatváltozás a PFU beállítható paramétereinek tartományában.
- Állítsa vissza a paramétereket eredeti értékre a BCSoft szoftverrel.
 - Az ok tisztázni kell a hiba ismétlődésének elkerülésére.
 - Ügyelni kell a vezetékek szakszerű elhelyezésére – lásd „A vezeték fektetése (az EMV csökkentése)” c. fejezet.
 - Amennyiben az ismertetett intézkedések már nem segítenek, szerelje ki a készüléket, és küldje el átvizsgálásra a gyártóhoz.

? Anzeige blinkt und zeigt **31**?

! Abnorme Datenveränderung im Bereich der einstellbaren Parameter der PFU.

- Parameter mit Software BCSofT auf ursprünglichen Wert zurückstellen.
- Ursache für Störung klären, um Wiederholungsfehler zu vermeiden.
- Auf fachgerechte Verlegung der Leitungen achten – siehe Kapitel „Leitung verlegen (Reduzierung von EMV)“.
- Helfen die beschriebenen Maßnahmen nicht mehr, Gerät ausbauen und zum Überprüfen an den Hersteller schicken.



? Anzeige blinkt und zeigt **32**?

- ! Versorgungsspannung zu niedrig.
- PFU im angegebenen Netzspannungsbereich (Netzspannung +10/-15 %, 50/60 Hz) betreiben.
- ! Ein interner Gerätefehler liegt vor.
- Gerät ausbauen und zum Überprüfen an den Hersteller schicken.



? Anzeige blinkt und zeigt **33**?

- ! Fehlerhafte Parametrierung.
- Parametereinstellung mit BCSofT überprüfen.
- ! Ein interner Gerätefehler liegt vor.
- Gerät ausbauen und zum Überprüfen an den Hersteller schicken.



? Anzeige blinkt und zeigt **35**?

- ! Kurzschluss am Luftventilaustrag (Klemme 22e).
- Verdrahtung überprüfen.
- Anschließend Sicherheitsfunktion überprüfen – siehe „Sicherheitsfunktion überprüfen“.
- ! Ein interner Gerätefehler liegt vor.
- Gerät ausbauen und zum Überprüfen an den Hersteller schicken.



? Anzeige blinkt und zeigt **36**?

- ! Kurzschluss am Zündtrafo- oder einem Gasventilaustrag (Klemme 16c, 18e oder 28c).
- Verdrahtung überprüfen – siehe Kapitel „Verdrahten“.
- Anschließend Sicherheitsfunktion überprüfen – siehe „Sicherheitsfunktion überprüfen“.
- ! Ein interner Gerätefehler liegt vor.
- Gerät ausbauen und zum Überprüfen an den Hersteller schicken.



? Gösterge yanıp sönüyor ve **31** değerini gösteriyor?

- ! PFU elemanının ayarlanabilir parametre aralığında anormal veri değişikliği gerçekleşti.
- Parametreyi BCSofT yazılımıyla tekrar eski değerine ayarlayın.
- Mükerrer hataları önlemek için arızanın sebebinin araştırın.
- Kablolara usulüne uygun döşemelerine dikkat edin – bkz. Bölüm “Kabloların döşenmesi (Elektromanyetik parazitlerin azaltılması)”.
- Yukarıda açıklanan önlemlerin faydalı olmaması halinde, cihazı sökün ve kontrol edilmesi için üretici firmaya gönderin.

? Gösterge yanıp sönüyor ve **32** değerini gösteriyor?

- ! Besleme gerilimi düşüktür.
- PFU elemanını belirtilen hat gerilimi aralığında (hat gerilimi +%10/-%15, 50/60 Hz) işletin.
- ! Dahili cihaz hatası mevcut.
- Cihazı sökün ve kontrol edilmesi için üretici firmaya gönderin.

? Gösterge yanıp sönüyor ve **33** değerini gösteriyor?

- ! Şartlandırma hatalı.
- Parametre ayarını BCSofT ile kontrol edin.
- ! Dahili cihaz hatası mevcut.
- Cihazı sökün ve kontrol edilmesi için üretici firmaya gönderin.

? Gösterge yanıp sönüyor ve **35** değerini gösteriyor?

- ! Hava ventili çıkışında kısa devre (klemens 22e).
- Kablo bağlantısını kontrol edin.
- Ardından emniyet fonksiyonunu kontrol edin – bkz. “Emniyet fonksiyonunun kontrolü”.
- ! Dahili cihaz hatası mevcut.
- Cihazı sökün ve kontrol edilmesi için üretici firmaya gönderin.

? Gösterge yanıp sönüyor ve **36** değerini gösteriyor?

- ! Atesleme trafosu çıkışında veya gaz ventili çıkışında kısa devre (klemens 16c, 18e veya 28c).
- Kablo bağlantısını kontrol edin – bkz. Bölüm “Kablo bağlantısı”.
- Ardından emniyet fonksiyonunu kontrol edin – bkz. “Emniyet fonksiyonunun kontrolü”.
- ! Dahili cihaz hatası mevcut.
- Cihazı sökün ve kontrol edilmesi için üretici firmaya gönderin.

? Ukazatel bliká a ukazuje **31**?

- ! Nenormální změna údajů v oblasti nastavitelných parametrů PFU.
- Nastavit parametry pomocí softwaru BCSofT na původní hodnoty.
- Zjistěte příčinu poruchy, aby se předešlo k jejím opakování.
- Dbát na odbornou uložení vedení – viz kapitola „Uložení vedení (redukce elektromagnetické snášlivosti)”.
- Nepomůžou-li popsání opatření, pak přístroj vybudovat a poslat ho na kontrolu výrobcí.

? Ukazatel bliká a ukazuje **32**?

- ! Zásobovací napětí je příliš nízké.
- PFU provozovat v udané oblasti síťového napětí (síťové napětí +10/-15 %, 50/60 Hz).
- ! Interní chyba přístroje.
- Přístroj vybudovat a zaslat ho výrobcí na kontrolu.

? Ukazatel bliká a ukazuje **33**?

- ! Chybné nastavení parametrů přístroje.
- Pomocí BCSofT zkontrolovat nastavení parametrů.
- ! Interní chyba přístroje.
- Přístroj vybudovat a zaslat ho výrobcí na kontrolu.

? Ukazatel bliká a ukazuje **35**?

- ! Zkrat na výstupu vzduchového ventilu (svorka 22e).
- Zkontrolovat elektroinstalaci.
- Následně zkontrolovat bezpečnostní funkci – viz „Kontrola bezpečnostní funkce”.
- ! Interní chyba přístroje.
- Přístroj vybudovat a zaslat ho výrobcí na kontrolu.

? Ukazatel bliká a ukazuje **36**?

- ! Zkrat na zapalovacím transformátoru nebo některém výstupu plynových ventilů (svorka 16c, 18e nebo 28c).
- Zkontrolovat elektroinstalaci – viz kapitola „Elektroinstalace”.
- Následně zkontrolovat bezpečnostní funkci – viz „Kontrola bezpečnostní funkce”.
- ! Interní chyba přístroje.
- Přístroj vybudovat a zaslat ho výrobcí na kontrolu.

? Wyświetlacz migocze i pokazuje **31**.

- ! Odbiegająca od normy zmiana danych w zakresie nastawialnych parametrów PFU.
- Przy pomocy oprogramowania BCSofT przywrócić pierwotną wartość parametru.
- Wyjaśnić przyczynę zakłócenia, aby zapobiec ponownemu wystąpieniu nieprawidłowości.
- Zapewnić prawidłowe ułożenie przewodów – patrz rozdział „Układanie przewodów (redukcja zakłóceń elektromagnetycznych)”.
- Jeśli opisane powyżej czynności nie zapewnią usunięcia nieprawidłowości, należy zdemontować urządzenie i przesać je do sprawdzenia na adres producenta.

? Wyświetlacz migocze i pokazuje **32**.

- ! Zbyt niskie napięcie zasilania.
- Konieczne jest użytkowanie PFU w obrębie wskazanego zakresu napięcia sieciowego (napięcie sieciowe +10/-15 %, 50/60 Hz).
- ! Wystąpiła wewnętrzna nieprawidłowość urządzenia.
- Zdemontować urządzenie i przesać na adres producenta w celu sprawdzenia.

? Wyświetlacz migocze i pokazuje **33**.

- ! Zostały wprowadzone nieprawidłowe parametry.
- Sprawdzić nastawienie parametrów przy pomocy oprogramowania BCSofT.
- ! Wystąpiła wewnętrzna nieprawidłowość urządzenia.
- Zdemontować urządzenie i przesać na adres producenta w celu sprawdzenia.

? Wyświetlacz migocze i pokazuje **35**.

- ! Zwarcie na wyjściu zaworu powietrza (zacisk 22e).
- Skontrolować podłączenia elektryczne.
- Następnie sprawdzić funkcję bezpieczeństwa – patrz „Kontrola funkcji bezpieczeństwa”.
- ! Wystąpiła wewnętrzna nieprawidłowość urządzenia.
- Zdemontować urządzenie i przesać na adres producenta w celu sprawdzenia.

? Wyświetlacz migocze i pokazuje **36**.

- ! Zwarcie na wyjściu transformatora zapłonowego lub wyjściu zaworu gazu (zacisk 16c, 18e lub 28c).
- Skontrolować podłączenia elektryczne – patrz rozdział „Podłączenie elektryczne”.
- Następnie sprawdzić funkcję bezpieczeństwa – patrz „Kontrola funkcji bezpieczeństwa”.
- ! Wystąpiła wewnętrzna nieprawidłowość urządzenia.
- Zdemontować urządzenie i przesać na adres producenta w celu sprawdzenia.

? Дисплей мигает и отображает **31**?

- ! Недопустимые изменения данных в настраиваемых параметрах PFU.
- С помощью программного обеспечения BCSofT восстановите первоначальные параметры.
- Выясните причину неисправности, чтобы избежать повторений.
- Следите за правильной прокладкой проводов – см. раздел «Прокладка кабелей (снижение электромагнитных воздействий)».
- Если описанные меры не помогают, демонтируйте прибор и отправьте на проверку изготовителю.

? Дисплей мигает и отображает **32**?

- ! Слишком низкое напряжение питания.
- PFU нужно эксплуатировать в заданном диапазоне напряжения (напряжение сети +10/-15 %, 50/60 Гц).
- ! Имеет место внутренняя неисправность прибора.
- Демонтируйте прибор и отправьте на проверку изготовителю.

? Дисплей мигает и отображает **33**?

- ! Недопустимые параметры.
- Проверьте настройку параметров с помощью программного обеспечения BCSofT.
- ! Имеет место внутренняя неисправность прибора.
- Демонтируйте прибор и отправьте на проверку изготовителю.

? Дисплей мигает и отображает **35**?

- ! Короткое замыкание на выходе воздушного клапана (клемма 22e).
- Проверьте кабельную проводку.
- Затем проверьте систему безопасности – см. «Проверка функции безопасности».
- ! Имеет место внутренняя неисправность прибора.
- Демонтируйте прибор и отправьте на проверку изготовителю.

? Дисплей мигает и отображает **36**?

- ! Короткое замыкание на выходе запального трансформатора или одного из газовых клапанов (клемма 16c, 18e или 28c).
- Проверьте кабельную проводку – см. раздел «Электромонтаж».
- Затем проверьте систему безопасности см. «Проверка функции безопасности».
- ! Имеет место внутренняя неисправность прибора.
- Демонтируйте прибор и отправьте на проверку изготовителю.

? A kijelző villog és **31**-et mutat?

- ! Abnormális adatváltozás a PFU beállítható paramétereinek tartományában.
- Állítsa vissza a paramétereket eredeti értékre a BCSofT szoftverrel.
- Az okot tisztázní kell a hiba ismétlődésének elkerülésére.
- Ügyelni kell a vezetékek szakszerű elhelyezésére – lásd „A vezeték fektetése (az EMV csökkentése)” c. fejezet.
- Amennyiben az ismertetett intézkedések már nem segítenek, szerelje ki a készüléket, és küldje el átvizsgálásra a gyártóhoz.

? A kijelző villog és **32**-t mutat?

- ! Az ellátófeszültség túl alacsony.
- A PFU-egységet a megadott hálózati feszültségtartományban (hálózati feszültség +10/-15 %, 50/60 Hz) kell üzemeltetni.
- ! Belső készülékhiba áll fenn.
- Szerelje ki a készüléket, és küldje el átvizsgálásra a gyártóhoz.

? A kijelző villog és **33**-at mutat?

- ! Hibás paraméterezés.
- Ellenőrizze a paraméter beállítását a BCSofT-tal.
- ! Belső készülékhiba áll fenn.
- Szerelje ki a készüléket, és küldje el átvizsgálásra a gyártóhoz.

? A kijelző villog és **35**-öt mutat?

- ! Rövidzárlat a levegőszelep kimenetén (22e kapocs).
- Ellenőrizze a huzalozást.
- Ezt követően ellenőrizze a biztonsági funkciót – lásd „A biztonsági funkció ellenőrzése”.
- ! Belső készülékhiba áll fenn.
- Szerelje ki a készüléket, és küldje el átvizsgálásra a gyártóhoz.

? A kijelző villog és **36**-ot mutat?

- ! Rövidzárlat a gyújtótrafó vagy egy gázszelep kimenetén (16c, 18e vagy 28c kapocs).
- Ellenőrizze a huzalozást – lásd „Huzalozás” c. fejezet.
- Ezt követően ellenőrizze a biztonsági funkciót – lásd „A biztonsági funkció ellenőrzése”.
- ! Belső készülékhiba áll fenn.
- Szerelje ki a készüléket, és küldje el átvizsgálásra a gyártóhoz.

Sicherheitsfunktion überprüfen

WARNUNG! Wird die Sicherheitsfunktion nicht überprüft, können Gasventile offen bleiben und unverbranntes Gas ausströmen – Explosionsgefahr!



- Kugelhahn schließen.
- Mehrfach die Brennersteuerung starten und dabei die Sicherheitsfunktion überprüfen – siehe auch Kapitel „Funktion prüfen“. Das Gerät ist defekt, wenn es während der Wartezeit (Anzeige [7]) ein Gasventil öffnet.
- Bei fehlerhaftem Verhalten Gerät ausbauen und zum Überprüfen an den Hersteller schicken.

? Anzeige blinkt und zeigt [51]?

- ! Sicherheitskette unterbrochen, keine Spannung an Klemme 26e.
- Sicherheitskette überprüfen.



? Anzeige blinkt und zeigt [52]?

- ! Die PFU wird andauernd entriegelt.
- Spannung an Klemme 10c nur zum Entriegeln anlegen, ca. 1 s – siehe Kapitel „Verdrahten“.



? Anzeige blinkt und zeigt [53]?

- ! Die min. Zeit zwischen zwei Anläufen wird unterschritten.
- Min. Taktzyklus 10 s einhalten.



? Anzeige blinkt und zeigt [83]?

- ! Anschlüsse der UV-Sonde für Ionisation und N sind vertauscht, die UV-Sonde meldet einen negativen Flammenstrom.
- Anschlüsse der UV-Sonde überprüfen und Verpolung beseitigen.



? Anzeige blinkt und zeigt [80-99]?

- ! Systemfehler – die PFU hat eine Sicherheitsabschaltung durchgeführt. Ursache kann ein Geräte defekt oder abnormer EMV-Einfluss sein.

- Auf fachgerechte Verlegung der Zündleitung achten – siehe Kapitel „Leitung verlegen (Reduzierung von EMV)“.
- Auf Einhaltung der für die Anlage gültigen EMV-Richtlinien achten – insbesondere bei Anlagen mit Frequenzumrichter – siehe Kapitel „Leitung verlegen“.
- Gerät entriegeln.
- Brennersteuerung aus Baugruppenträger ziehen – und wieder einstecken.
- Netzspannung und Frequenz überprüfen.
- Helfen die oben beschriebenen Maßnahmen nicht, liegt vermutlich ein interner Hardwaredefekt vor – Gerät ausbauen und zum Überprüfen an den Hersteller schicken.

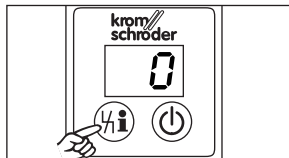

Emnietet fonksiyonunun kontrolü

UYARI! Emnietet fonksiyonu kontrol edilmezse, gaz ventilleri açık kalabilir ve yanmamış gaz sistemden dışarı çıkabilir – Patlama tehlikesi!

- Kúresel vanayı kapatın.
- Bek kumandasını birkaç defa çalıştırın ve bu esnada emnietet fonksiyonunu kontrol edin – ayrıca bkz. Bölüm “Fonksiyon kontrolü”.
- Bekleme süresi (Gösterge [7]) boyunca gaz ventili açılırsa cihaz bozuktur.
- Anzalı tutum halinde cihazı sökün ve kontrol edilmesini için üretici firmaya gönderin.

? Gösterge yanıp sönüyor ve [51] değerini gösteriyor?

- ! Emnietet zinciri koptu, 26e numaralı klemme gerilim yok.
- Emnietet zincirini kontrol edin.

? Gösterge yanıp sönüyor ve [52] değerini gösteriyor?

- ! PFU elemanı sürekli olarak resetleniyor.
- 10c numaralı klemme sadece resetleme işlemi için yaklaşık 1 saniye boyunca gerilim verir – bkz. Bölüm “Kablo bağlantısı”.

? Gösterge yanıp sönüyor ve [53] değerini gösteriyor?

- ! İki çalıştırma (start) arasındaki minimum sürenin altına inildi.
- 10 saniyelik minimum takt periyoduna uyun.

? Gösterge yanıp sönüyor ve [83] değerini gösteriyor?

- ! UV sondasının iyonizasyonu ve N bağlantıları karıştırıldı, UV sondası negatif alev akımı bildiriyor.
- UV sondasının bağlantılarını kontrol edin ve yanlış bağlantıyı giderin.

? Gösterge yanıp sönüyor ve [80-99] gösteriyor?

- ! Sistem hatası – PFU elemanı emnietet kapatmasını gerçekleştirirdi. Bunun sebebi cihaz arzansı veya anormal EMU etkisi olabilir.
- Ateşleme kablosunun usulüne uygun döşenmesini dikkat edin – bkz. Bölüm “Kabloların döşenmesi (Elektromanyetik parazitlerin azaltılması)”.
- Özellikle frekans konvertörlü tesislerde tesis için geçerli EMU direktiflerine uyulmasına dikkat edin – bkz. Bölüm “Kabloların döşenmesi”.
- Cihazı resetleyin.
- Bek kumandasını modül taşıyıcıdan çekerek çıkarın – ve tekrar yerine takın.
- Hat gerilimini ve frekans kontrol edin.
- Yukarıda açıklanan önlemlerin faydalı olmaması halinde muhtemelen donanım arzansı mevcuttur. Bu durumda cihazı sökün ve kontrol edilmesini için üretici firmaya gönderin.

Kontrola bezpečnostní funkce

VÝSTRAHA! Nezkontroluje-li se bezpečnostní funkce, pak můžou zústat ventily otevřeny a můžou vyústupovat plyn – nebezpečí exploze!

- Uzavřít kulový kohout.
- Vícekrát spustit hořákovou automatiku a přitom kontrolovat bezpečnostní funkci – viz i kapitolu „Kontrola funkce“.
- Přístroj je vadný, když během čekací doby (ukazatel [7]) otevře plynový ventil.
- Při chybné funkci přístroj vybudovat a zaslat ho výroci na kontrolu.

? Ukazatel bliká a ukazuje [51]?

- ! Bezpečnostní řetězec byl přerušen, žádné napětí na svorce 26e.
- Zkontrolovat bezpečnostní řetězec.

? Ukazatel bliká a ukazuje [52]?

- ! PFU se průběžně odblokovává.
- Napojit napětí na svorku 10c jen k odblokování, cca 1 vt. – viz kapitolu „Elektroinstalace“.

? Ukazatel bliká a ukazuje [53]?

- ! Minimální doba mezi dvěma spuštěními nebyla dodržena.
- Dodržet minimální cyklus taktů o délce 10 vt.

? Ukazatel bliká a ukazuje [83]?

- ! Přípojky UV sondy pro ionizaci a N byly zaměněny, UV sonda hlásí negativní proud plamene.
- Zkontrolovat přípojky UV sondy a odstranit záměnu pólů.

? Ukazatel bliká a ukazuje [80-99]?

- ! Chyba systému – PFU provedla bezpečnostní vypnutí. Příčinou může být porucha přístroje, nebo nenormální účinek elektromagnetické snášenlivosti.
- Dbát na odborné uložení zapalovacího vedení – viz kapitolu „Uložení vedení (redukce elektromagnetické snášenlivosti)”.
- Dbát na dodržení platné směrnice elektromagnetické snášenlivosti pro zařízení – obzvláště u zařízení s měničem frekvence – viz kapitolu „Uložení vedení”.
- Přístroj odblokovat.
- Vytáhnout hořákovou automatiku z nosníku konstrukční skupiny – a znovu ji zastrčit.
- Zkontrolovat síťové napětí a frekvenci.
- Nepomůžou-li popsání opatření, pak existuje pravděpodobně interní chyba hardwaru – přístroj vybudovat a zaslat ho výroci na kontrolu.

Kontrola funkcji bezpieczeństwa

OSTRZEŻENIE! Ješli kontrola funkcji bezpieczeństwa nie zostanie przeprowadzona, zawory gazu mogą pozostać otwarte, co prowadzi do wypływu niespalonego gazu – groźba wybuchu!

- Zamknąć zawór kulowy.
- Kilkakrotnie uruchomić układ sterowania palników sprawdzając przy tym funkcję bezpieczeństwa – patrz także rozdział „Kontrola działania”. Urządzenie jest uszkodzone, jeśli w czasie oczekiwania (wyświetlenie [7]) otworzy się zawór gazu.
- Przy stwierdzeniu nieprawidłowego działania, zdemontować urządzenie i przesłać do producenta w celu sprawdzenia.

? Wyświetlacz migocze i pokazuje [51].

- ! Przerwany łańcuch bezpieczeństwa – brak napięcia na zacisku 26e.
- Skontrolować łańcuch bezpieczeństwa.

? Wyświetlacz migocze i pokazuje [52].

- ! PFU jest trwale odblokowany.
- Doprowadzić napięcie do zacisku 10c tylko w celu odblokowania na przeciąg ok. 1 s – patrz rozdział „Podłączenie elektryczne”.

? Wyświetlacz migocze i pokazuje [53].

- ! Zbyt krótki czas między dwoma uruchomieniami.
- Zachować minimalny czas cyklu 10 s.

? Wyświetlacz migocze i pokazuje [83].

- ! Zamiennie miejscami podłączenia sondy jonizacyjnej UV i N, sonda UV zgłasza ujemny prąd plomienia.
- Skontrolować podłączenia sondy UV i skorygować nieprawidłowe obłożenie biegunów.

? Wyświetlacz migocze i pokazuje [80-99].

- ! Błąd systemowy – PFU wykonał czynności wyłączenia bezpieczeństwa. Powodem takiego stanu może być uszkodzenie urządzenia lub nadmierny wpływ zakłócającego promieniowania elektromagnetycznego.
- Zapewnić prawidłowe uloženie przewodu zapiónowego – patrz rozdział „Układanie przewodów (redukcja zakłóceń elektromagnetycznych)”.
- Przechować wymagane zawarty w dyrektywach dotyczących kompatybilności elektromagnetycznej obowiązujących dla instalacji, zwłaszcza w przypadku instalacji z przetwórcami częstotliwości – patrz „Układanie przewodów”.
- Odblokováć urządzenie.
- Wysunąć układ sterowania palników z nosníka podzespołów, po czym wsunąć go ponownie.
- Skontrolować napięcie sieciowe i częstotliwość sieci.
- Ješli wykonanie opisanych powyżej czynności nie spowoduje usunięcia nieprawidłowości, uległy prawdopodobnie uszkodzeniu układy wewnętrzne urządzenia – należy zdemontować urządzenie i przesłać na adres producenta w celu sprawdzenia.

Проверка функции безопасности

ПРЕДУПРЕЖДЕНИЕ! Если не проводить проверку системы безопасности, газовые клапаны могут остаться открытыми, что может привести к накоплению несгоревшего газа, – опасность взрыва!

- Закройте шаровый кран.
- Запустите автомат управления горелками несколько раз, проверив при этом функцию безопасности, – см. также раздел «Проверка работоспособности». Прибор неисправен, если в течение времени ожидания (на дисплее отображается [7]) открывается газовый клапан.
- При неправильном срабатывании демонтируйте прибор и отправьте на проверку изготовителю.

? Дисплей мигает и отображает [51]?

- ! Цепь блокировок безопасности разомкнута, нет напряжения на клемме 26e.
- Проверьте цепь блокировок безопасности.

? Дисплей мигает и отображает [52]?

- ! PFU постоянно повторно перезапускается.
- Напряжение на клемму 10c нужно подавать только для сброса, прибор на 1 с – см. раздел «Электромонтаж».

? Дисплей мигает и отображает [53]?

- ! Мин. время между пусками не выдержано.
- Должен быть выдержан интервал мин. 10 с.

? Дисплей мигает и отображает [83]?

- ! Соединения датчика пламени для ионизации и N перепутаны, датчик пламени подает сигнал об отрицательном токе пламени.
- Проверьте соединения датчик пламени и обеспечьте правильную полярность.

? Дисплей мигает и отображает [80-99]?

- ! Системная ошибка – PFU произвел защитное отключение. Причина может заключаться в неисправности прибора или недопустимом электромагнитном воздействии.
- Следите за правильной прокладкой кабеля розжига – см. раздел «Прокладка кабелей (снижение электромагнитных воздействий)”.
- Следите за соблюдением действующих для установки норм по электромагнитной совместимости – в особенности при установках с частотными преобразователями – см. раздел «Прокладка кабелей».
- Перезапустите прибор.
- Удалите автомат управления горелкой из щита управления – и снова вставьте его на место.
- Проверьте напряжение питания и частоту тока.
- Если вышеуказанные меры не помогают, возможно, существует внутренняя неисправность прибора, – демонтируйте прибор и отправьте его на проверку изготовителю.

A biztonsági funkció ellenőrzése

FIGYELMEZTETÉS! Ha a biztonsági funkciót nem ellenőrzik, akkor gázelepek maradhatnak nyitva, és elegenden gáz áramolhat ki – Robbanásveszély!

- Zárja el a golyóscsapatot.
- Indítsa el többször az égővezérlőt, és ekkor ellenőrizze a biztonsági funkciót – szintén lásd „A működés ellenőrzése” c. fejezet.
- A készülék hibás, ha a várakozási idő (kijelző [7]) alatt egy gázelepek kinyit.
- Hibás viselkedés esetén szerelje ki a készüléket, és küldje el átvizsgálásra a gyártóhoz.

? A kijelző villog és [51]-et mutat?

- ! A biztonsági lánc megszakadt, nincs feszültség a 26e kapcsón.
- Ellenőrizze a biztonsági láncot.

? A kijelző villog és [52]-t mutat?

- ! A PFU tartósan resetelődik.
- A 10c kapocsra csak reseteléshez adjon feszültséget, kb. 1 mp-re – lásd „Huzalozás” c. fejezet.

? A kijelző villog és [53]-at mutat?

- ! Az idő nem éri el a két indítás közötti minimális időt.
- Be kell tartani a 10 mp-es min. ütemidőt.

? A kijelző villog és [83]-t mutat?

- ! Az UV-szonda ionizációs és N csatlakozója fel van cserélve, az UV-szonda negatív lángáramot jelez.
- Ellenőrizze az UV-szonda csatlakozóit, és szüntesse meg a pólusok felcserélését.

? A kijelző villog és [80-99]-et mutat?

- ! Rendszerhiba – a PFU biztonsági lekapcsolást végzett. Az ok a készülék hibája vagy abnormális EMV-hatás (elektromágneses zavaró hatás) lehet.
- Ügyelni kell a gyűjtővezeték szakaszú elhelyezésére – lásd „A vezeték fektetése (az EMV csökkentése)” c. fejezet.
- Ügyeljen a berendezésre érvényes EMV-irányelvek betartására – különösen a frekvencia-átalakító berendezéseknél – lásd „Vezeték fektetése” c. fejezet.
- Resetelje a készüléket.
- Húzza ki az égővezérlőt a modul-tartóból, és ismét helyezze vissza.
- Ellenőrizze a hálózati feszültséget és a frekvenciát.
- Ha a fenti intézkedések nem segítenek, akkor valószínűleg belső hardverhiba állhat fenn – a készüléket ki kell szerelni, és ellenőrzésre be kell küldeni a gyártóhoz.

? PFU läuft nicht an, obwohl alle Fehler behoben sind und die PFU entriegelt worden ist?

- Gerät ausbauen und zum Überprüfen an den Hersteller schicken.

? Start – es entsteht kein Zündfunke, es kommt kein Gas – die Anzeige blinkt und zeigt [F1]?

! Einer der externen Flammenwächter PFF erkennt Fremdlicht (ein fehlerhaftes Flammensignal).

- Fremdlicht beseitigen.
- ! Ansteuerung der Klemme 8a (24 V im Stand by) fehlerhaft.
- Klemme 8a mit 24 V ansteuern.
- ! Parameter 45 ist falsch eingestellt.
- Überprüfen, ob Mehrflammenüberwachung benötigt wird. Wenn nicht, Parameter 45 auf 0 setzen.



? Flammenausfall eines externen Flammenwächters – die Anzeige blinkt und zeigt [F2]?

! Einer der externen Flammenwächter erkennt kein Flammensignal während der Sicherheitszeit.

– die Anzeige blinkt und zeigt [F3]?

! Einer der externen Flammenwächter erkennt kein Flammensignal während der Flammenstabilisierungszeit.

– die Anzeige blinkt und zeigt [F4]?

! Einer der externen Flammenwächter erkennt kein Flammensignal im Betrieb.

- Ansteuerung der Klemme 8c überprüfen.



? Die Anzeige leuchtet nicht und zeigt nichts an?

! Die PFU hat eine Sicherheitsabschaltung durch externe Störeinflüsse in der Anwendung durchgeführt.

- Auf fachgerechte Verlegung der Zündleitung achten – siehe Kapitel „Leitungen auswählen/verlegen“.
- Anschluss der Brennermasse (PE) zur Brennersteuerung überprüfen.
- Zündspalt am Brenner auf max. 2 mm einstellen.
- Netzunterbrechungen möglichst vermeiden.
- Sicherstellen, dass die gesamte Anlage den Anforderungen der EMV-Richtlinie entspricht.
- Den Entriegelung/Info-Taster und den Einschalt-Taster gleichzeitig für mindestens 5 s drücken.
- Helfen diese Maßnahmen nicht – Gerät ausbauen und zum Überprüfen an den Hersteller schicken.

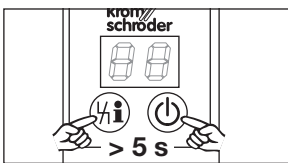

? Tüm hataların giderilmesine ve PFU elemanının resetlemesine rağmen PFU elemanı çalışmıyor?

- Cihazı sökün ve kontrol edilmesi için üretici firmaya gönderin.

? Start – Ateşleme kıvılcımı oluşmuyor, gaz gelmiyor – Gösterge yanıp sönüyor ve [F1] gösteriyor?

! PFF harici alev denetçilerinden biri harici sinyali algıladı (hatalı alev sinyali).

- Harici sinyali giderin.
- ! 8a klemensinin kumandası hatalı (stand-by esnasında 24 V).
- 8a klemensini 24 V ile kumanda edin.
- ! Parametre 45 yanlış ayarlandı.
- Çoklu alev denetiminin gerekli olup olmadığını kontrol edin. Gerekli değilse 45 numaralı parametreyi 0 değerine ayarlayın.

? Harici alev denetçilerinden birinde alev söndü – Gösterge yanıp sönüyor ve [F2] gösteriyor?

! Harici alev denetçilerinden biri emniyet süresi boyunca alev sinyali algılamadı.

– Gösterge yanıp sönüyor ve [F3] gösteriyor?

! Harici alev denetçilerinden biri alev stabilizasyon süresi boyunca alev sinyali algılamadı.

– Gösterge yanıp sönüyor ve [F4] gösteriyor?

! Harici alev denetçilerinden biri çalıřma esnasında alev sinyali algılamadı.

- 8c klemensinin kumandasını kontrol edin.

? Gösterge yanmıyor ve hiçbir şey göstermiyor?

! PFU elemanı, uygulamada harici parazit etkilerle bir emniyet kapsamına girerek kilitlendi.

● Ateşleme kablosunun usulüne uygun döşenmesine dikkat edin – bkz. Bölüm “Kabloların seçimi/döşenmesi”.

- Bek şasesinin (PE) bek kontrol ünitesine bağlantısını kontrol edin.
- Ateşleme aralığını bekte maks. 2 mm'ye ayarlayın.
- Elektrikli kesilmesini mümkün oldukça önleyin.
- Komple tesisin EMU direktifinin kriterlerine uygun olmasını sağlayın.
- Reset/Info tuşuna ve açma tuşuna aynı anda en az 5 sn. boyunca basın.
- Bu önlemler faydalı olmazsa, cihazı sökün ve kontrol edilmesi için üretici firmaya gönderin.

? PFU se nespustí, i když byly všechny chyby odstraněny a PFU byla odblokována?

- Přístroj vybudovat a zaslat ho výrobcovi na kontrolu.

? Start – nevznikne zapalovací jiskra, nevystoupí plyn – ukazatel bliká a ukazuje [F1]?

! Jeden z externích hlídačů plamene PFF poznal cizí světlo (falešný signál plamene).

- Odstranit cizí světlo.
- ! Funkce svorky 8a (24 V v Stand by) je vadná.
- Napojit na svorku 8a 24 V.
- ! Parametr 45 je nesprávně nastavený.
- Zkontrolovat, je-li potřebné hlídání vícejších plamenů. Když to není ten případ, nastavit parametr 45 na 0.

? Výpadek plamene externího hlídače plamene – ukazatel bliká a ukazuje [F2]?

! Jeden z externích hlídačů plamene poznal signál plamene během bezpečnostní doby.

– Ukazatel bliká a ukazuje [F3]?

! Jeden z externích hlídačů plamene nepoznal žádný signál plamene během doby stabilizace plamene.

– Ukazatel bliká a ukazuje [F4]?

! Jeden z externích hlídačů plamene nepoznal žádný plamen v provozu.

- Zkontrolovat svorku 8c.

? Ukazatel svítí a nic neukazuje?

! PFU provedla kvůli externím rušicím vlivům použití bezpečnostní vypnutí.

- Dbát na odborné uložení zapalovacího vedení – viz kapitola „Volba / uložení vedení“.
- Zkontrolovat přípojku tělesa hořáku (PE) k hořákové automaticce.
- Odstup zapalování nastavít na hořáku na max. 2 mm.
- Dle možnosti se vyvarovat přeřušování zásobování elektrickou energií.
- Zabezpečit, aby celé zařízení odpovídalo požadavkům směrnice o elektromagnetické snášenlivosti.
- Stisknout společně tlačítko odblokování / info a tlačítko zapnutí na nejméně 5 vteřin.
- Nepomůžou-li tato opatření – přístroj vybudovat a zaslat ho na kontrolu výrobci.

? PFU nie ulega uruchomieniu mimo usunięcia wszystkich nieprawidłowości i odblokowania PFU.

- Zdemontować urządzenie i przesać na adres producenta w celu sprawdzenia.

? Przy uruchomieniu nie jest wytworzana iskra zapłonowa, nie jest doprowadzany gaz – wyświetlacz migocze i pokazuje [F1].

! Jeden z zewnętrznych czujników płomienia PFF rozpoznaje obce światło (nieprawidłowy sygnał płomienia).

- Usunąć obce światło.
- ! Nieprawidłowe występowanie zacisku 8a (24 V w trybie gotowości).
- Doprowadzić do zacisku 8a napięcie 24 V.
- ! Nieprawidłowo nastawiony parametr 45.
- Sprawdzić, czy wymagany jest nadzór wielopłomieniowy. Jeśli nie, nastawić parametr 45 na 0.

? Zewnętrzny czujnik płomienia sygnalizuje wygaszenie płomienia – wyświetlacz migocze i pokazuje [F2].

! Jeden z zewnętrznych czujników płomienia nie rozpoznaje sygnału płomienia w czasie bezpieczeństwa.

– Wyświetlacz migocze i pokazuje [F3].

! Jeden z zewnętrznych czujników płomienia nie rozpoznaje sygnału płomienia w czasie stabilizacji płomienia.

– Wyświetlacz migocze i pokazuje [F4].

- Sprawdzić występowanie zacisku 8c.

? Wyświetlacz nie świeci się – brak wskazania.

! PFU dokonał wyłączenia bezpieczeństwa w wykonywanym programie wskutek wystąpienia zakłóceń zewnętrznych.

- Zapewnić prawidłowe ułożenie przewodu zapłonowego – patrz „Dobór/układanie przewodów”.
- Sprawdzić połączenie masy palnika (PE) z układem sterowania palników.
- Szczelnie zapłonową palnika nastawić na maks. 2 mm.
- W miarę możliwości unikać przerw w użytkowaniu.
- Zapewnić, aby cała instalacja spełniała wymagania dyrektywy dotyczącej kompatybilności elektromagnetycznej.
- Naciśnąć równocześnie przez 5 s przycisk odblokowania/wskazania informacyjnych i przycisk załączenia.
- Jeśli opisane powyżej czynności nie zapewnią usunięcia nieprawidłowości, należy zdemontować urządzenie i przesać na adres producenta.

? PFU не запускается несмотря на то, что все неисправности устранены и PFU был перезагружен?

- Демонтируйте прибор и отправьте на проверку изготовителю.

? Пуск – искра зажигания не образуется, газ не поступает – дисплей мигает и отображает [F1]?

! Один из внешних автоматов контроля пламени PFF распознает постороннее излучение (ложный сигнал пламени).

- Устраните посторонний источник излучения.
- ! На клемму 8a подается несоответствующее напряжение (24 В в состоянии готовности).
- Подайте на клемму 8a 24 В.
- ! Неправильно настроен параметр 45.
- Проверьте, необходим ли многопламенный контроль. Если нет, установите параметр 45 на 0.

? Внешний автомат контроля пламени определяет погасение пламени – дисплей мигает и отображает [F2]?

! Один из внешних автоматов контроля пламени не распознает сигнал пламени в течение времени безопасности.

– дисплей мигает и отображает [F3]?

! Один из внешних автоматов контроля пламени не распознает сигнал пламени в течение времени стабилизации пламени.

– дисплей мигает и отображает [F4]?

- Проверьте напряжение на клемме 8c.

? Дисплей не светится и ничего не отображает?

! PFU произвел защитное отключение вследствие внешних помех во время эксплуатации.

- Следите за правильной прокладкой кабеля розжига – см. раздел «Выбор/прокладка кабелей».
- Проверьте подключение заземления корпуса горелки (PE) к автомату управления горелкой.
- Установите зазор между кабелем розжига и горелкой макс. на 2 мм.
- Старайтесь избегать перебоев в питании.
- Убедитесь, что вся установка соответствует требованиям Директивы по ЭМС.
- Одновременно нажмите кнопку Деблокировка/Информация и кнопку включения на протяжении минимум 5 с.
- Если эти меры не помогают, демонтируйте прибор и отправьте на проверку изготовителю.

? A PFU annak ellenére nem indul el, hogy minden hibát elhárítottak és resetelték az egységet?

- Szerelje ki a készüléket, és küldje el átvizsgálásra a gyártóhoz.

? Start – nincs gyújtószikra, és nem jön gáz – a kijelző villog és [F1]-et mutat?

! A PFF külső lángőrök egyike idegen fényt észlel (hibás lángjel).

- Szüntesse meg az idegen fényt.
- ! A 8a kapocs (24 V stand by-állapotban) vezérlése hibás.
- Vezérelje a 8a kapcsot 24 V-tal.
- ! A 45-ös paraméter nem megfelelően van beállítva.
- Ellenőrizze, hogy szűkségese-e a több lángos felügyelet. Ha nem, akkor állítsa 0-ra a 45-ös paramétert.

? Lángkimaradás egy külső lángőrnél

– a kijelző villog és [F2]-t mutat?

! Az egyik külső lángőr nem észlel lángjelzést a biztonságos idő alatt.

– a kijelző villog és [F3]-at mutat?

! Az egyik külső lángőr nem észlel lángjelzést a lángstabilizációs idő alatt.

– a kijelző villog és [F4]-et mutat?

! Az egyik külső lángőr nem észlel lángjelzést üzemelés közben.

- Ellenőrizze a 8c kapocs vezérlését.

? A kijelző nem világít és nem mutat semmit?

! A PFU az alkalmazásban történt külső zavaró behatások miatt biztonsági lekapcsolást végzett.

- Ügyelni kell a gyújtóvezeték szakkerü elhelyezésére – ld. a „Vezetékek kiválasztása/fektetése” fejezetet.
- Ellenőrizze az égőtést (PE) csatlakozását az égővezérlőhöz.
- Állítsa a gyújtószézagot az égőn max. 2 mm-re.
- Lehetőleg kerülni kell a hálózati megszakításokat.
- Biztosítsa, hogy a teljes berendezés megfeleljen az EMV-irányelv követelményeinek.
- Nyomja le a Reset/Info gombot és a bekapcsolás gombot egyszerre legalább 5 másodpercig.
- Amennyiben ezek az intézkedések nem segítenek, szerelje ki a készüléket, és küldje el átvizsgálásra a gyártóhoz.

Ablezen des Flammsignals und der Parameter

- Entriegelung/Info-Taster 2 s lang drücken. Die Anzeige wechselt zum Parameter $\vartheta 1$.
 - Entriegelung/Info-Taster loslassen. Die Anzeige bleibt bei diesem Parameter stehen und zeigt den zugehörigen Wert.
 - Erneut Entriegelung/Info-Taster für 2 s drücken. Die Anzeige wechselt zum nächsten Parameter. So können alle Parameter nacheinander abgerufen werden.
- Wenn der Taster nur kurz gedrückt wird, zeigt die Anzeige, um welchen Parameter es sich gerade handelt.
- Ca. 60 s nach dem letzten Tastendruck wird wieder der normale Programmstatus angezeigt.

Parameterliste

- 01** Flammensignal Brenner/Zündbrenner (0-30 μ A).
- 02** Flammensignal Hauptbrenner (0-30 μ A).
- 03** Programmstatus bei der letzten Störung (00-08 oder A0-AB).
- 04** Abschaltsschwelle Brenner/Zündbrenner (1-20 μ A).
- 05** Abschaltsschwelle Hauptbrenner (1-20 μ A).
- 10** Max. Anlaufversuche Brenner/Zündbrenner (1-4).
- 11** Max. Anlaufversuche Hauptbrenner (1-4).
- 12** Wiederanlauf Brenner/Zündbrenner:
 \varnothing = sofortige Störabschaltung,
 1 = Wiederanlauf.
- 13** Wiederanlauf Hauptbrenner:
 \varnothing = sofortige Störabschaltung,
 1 = Wiederanlauf.
- 14** Sicherheitszeit im Betrieb für V1 und V2 (1; 2 s).
- 15** Fremdluchtprüfung in der Anlaufstellung/Stand by:
 \varnothing = Fremdluchtprüfung nur im Anlauf,
 1 = Fremdluchtprüfung in der Anlaufstellung/Stand by.
- 16** Zündbrenner im Dauerbetrieb:
 \varnothing = Zündbrenner schaltet ab,
 1 = Zündbrenner schaltet abhängig von $\vartheta 1$.
- 20** Minimale Betriebsdauer t_B : 0-250 s, Werte über 99 werden mit einem Punkt angezeigt, z. B. 150 = Anzeige [15].

Alev sinyalinin ve parametrelerin okunması

- Reset/Info tuşuna 2 saniye süreyle basın. Gösterge parametre $\vartheta 1$ 'e geçer.
 - Reset/Info tuşunu bırakın. Gösterge bu parametreye kalır ve ilgili değeri gösterir.
 - Reset/Info tuşuna 2 saniye süreyle tekrar basın. Gösterge bir sonraki parametreye geçer. Böylece tüm parametreler sırasıyla çağrılabilir.
- Gösterge, tuşa kısa süreyle basıldığında o anda hangi parametrenin gösterildiğini gösterir.
- Son tuşa basıldıktan yaklaşık 60 saniye sonra tekrar normal program modu gösterilir.

Parametre listesi

- 01** Bek/Pilot bek alev sinyali (0-30 μ A).
- 02** Ana bek alev sinyali (0-30 μ A).
- 03** Son arızadaki program durumu (00-08 veya A0-AB).
- 04** Bek/Pilot bek kapatma eşik değeri (1-20 μ A).
- 05** Ana bek kapatma eşik değeri (1-20 μ A).
- 10** Bek/Pilot bek maks. çalıştırma denemeleri (1-4).
- 11** Ana bek maks. çalıştırma denemeleri (1-4).
- 12** Bek/Pilot bek tekrar çalıştırma:
 \varnothing = Derhal arıza kapatımı,
 1 = Tekrar çalıştırma.
- 13** Ana bek tekrar çalıştırma:
 \varnothing = Derhal arıza kapatımı,
 1 = Tekrar çalıştırma.
- 14** V1 ve V2 için çalışma esasında emniyet süresi (1; 2 sn.).
- 15** Çalışmaya başlama/stand-by konumunda hariç sinyal kontrolü:
 \varnothing = Sadece çalışmaya başlama hariç sinyal kontrolü,
 1 = Çalışmaya başlama/stand-by konumunda hariç sinyal kontrolü.
- 16** Sürekli yanan pilot bek:
 \varnothing = Pilot bek kapanır,
 1 = Pilot bek $\vartheta 1$ değerine bağlı olarak çalışır.
- 20** Minimum çalışma süresi t_B : 0-250 sn., 99 üzeri değerler bir noktaya gösterilir, örneğin 150 = Gösterge [15].

Odečtení signálu plamene a parametrů

- Podržet odtblokování / info tlačítko 2 vt. stisknuté. Ukazatel se přesune na parametr $\vartheta 1$.
 - Uvolnit odtblokování / info tlačítko. Ukazatel zůstane na tomto parametru stát a ukáže patřičnou hodnotu.
 - Znovu stisknout odtblokování / info tlačítko na dobu 2 vt. Ukazatel se přesune na následující parametr. Tak se dají vyvolat všechny parametry v pořadí.
- Stiskne-li se tlačítko jen krátce, pak ukáže ukazatel o který parametr se právě jedná.
- Po cca 60 vt. po posledním stisknutí tlačítka bude znovu ukázaný normální stav programu.

Seznam parametrů

- 01** Signál plamene hořáku / zapalovacího hořáku (0-30 μ A).
- 02** Signál plamene hlavního hořáku (0-30 μ A).
- 03** Stav programu při poslední poruše (00-08 nebo A0-AB).
- 04** Práh vypnutí hořáku / zapalovacího hořáku (1-20 μ A).
- 05** Práh vypnutí hlavního hořáku (1-20 μ A).
- 10** Max. počet pokusů spouštění hořáku / zapalovacího hořáku (1-4).
- 11** Max. počet pokusů spuštění hlavního hořáku (1-4).
- 12** Znovuspuštění hořáku / zapalovacího hořáku:
 \varnothing = okamžitě poruchové vypnutí,
 1 = znovuspuštění.
- 13** Znovuspuštění hlavního hořáku:
 \varnothing = okamžitě poruchové vypnutí,
 1 = znovuspuštění.
- 14** Bezpečnostní doba v provozu pro V1 a V2 (1; 2 vt.).
- 15** Kontrola cizího světla při spouštění / Stand by:
 \varnothing = kontrola cizího světla jen při spouštění,
 1 = kontrola cizího světla při spouštění / Stand by.
- 16** Zapalovací hořák v stálém provozu:
 \varnothing = zapalovací hořák se vypne,
 1 = zapalovací hořák spíná v závislosti od $\vartheta 1$.
- 20** Minimální provozní doba t_B : 0-250 vt., Hodnoty nad 99 budou zobrazeny s jednou tečkou, např. 150 = na ukazateli se objeví [15].

Odczyt sygnału płomienia i parametrów

- Naciśnięć przycisk odblokowania / wskazań informacyjnych na przycisk 2 s. Wskazanie na wyświetlaczu przełączy się do parametru $\vartheta 1$.
 - Zwolnić przycisk odblokowania / wskazań informacyjnych. Wyświetlacz nadal wyświetla dany parametr i pokazuje przynależną wartość parametru.
 - Ponownie naciśnięć przycisk odblokowania / wskazań informacyjnych na przycisk 2 s. Na wyświetlaczu pojawia się następny parametr. W ten sposób można wywołać kolejno wszystkie parametry.
- Jeśli przycisk zostanie naciśnięty krótko, wyświetlacz informuje jaki parametr jest aktualnie widoczny na wyświetlaczu.
- Po upływie ok. 60 s od ostatniego naciśnięcia przycisku wyświetlany jest ponownie normalny stan programu.

Wykaz parametrów

- 01** Sygnał płomienia – palnik/palnik zapłonowy (0-30 μ A).
- 02** Sygnał płomienia – palnik główny (0-30 μ A).
- 03** Stan programu przy wystąpieniu ostatniego zakłócenia (00-08 lub A0-AB).
- 04** Próg wyłączenia – palnik/palnik zapłonowy (1-20 μ A).
- 05** Próg wyłączenia – palnik główny (1-20 μ A).
- 10** Maks. liczba prób uruchomienia – palnik/palnik zapłonowy (1-4).
- 11** Maks. liczba prób uruchomienia – palnik główny (1-4).
- 12** Ponownie uruchomienie palnika/palnika zapłonowego:
 \varnothing = natychmiastowe wyłączenie awaryjne,
 1 = ponowne uruchomienie.
- 13** Ponownie uruchomienie palnika głównego:
 \varnothing = natychmiastowe wyłączenie awaryjne,
 1 = ponowne uruchomienie.
- 14** Czas bezpieczeństwa w czasie pracy dla V1 i V2 (1; 2 s).
- 15** Kontrola obecności światła obcego w położeniu uruchomienia/gotowości do pracy:
 \varnothing = kontrola obecności światła obcego tylko przy uruchomieniu,
 1 = kontrola obecności światła obcego w położeniu uruchomienia/gotowości do pracy.
- 16** Palnik zapłonowy w trybie pracy ciągłej:
 \varnothing = palnik zapłonowy ulega wyłączeniu,
 1 = palnik zapłonowy ulega wyłączeniu zależnie od $\vartheta 1$.
- 20** Minimalny czas pracy t_B : 0-250 s, wartości 99 są pokazywane z kropką, np. 150 = wyświetlenie [15].

Считывание сигнала пламени и параметров

- Нажимайте кнопку Деблокировка/Информация в течение 2 с. Дисплей переключается на параметр $\vartheta 1$.
 - Отпустите кнопку Деблокировка/Информация. На дисплее остается этот параметр и отображается его значение.
 - Нажимайте кнопку Деблокировка/Информация в течение 2 с. Дисплей переключается на следующий параметр. Так можно вызвать все параметры друг за другом.
- Если коротко нажать кнопку, дисплей покажет текущее значение параметра.
- Спустя прибл. 60 с после последнего нажатия кнопки снова отображается актуальное состояние программы.

Список параметров

- 01** сигнал пламени горелки/запальной горелки (0-30 μ A).
- 02** сигнал пламени основной горелки (0-30 μ A).
- 03** состояние программы при последней неисправности (00-08 или A0-AB).
- 04** порог чувствительности пламени горелки/запальной горелки (1-20 μ A).
- 05** порог чувствительности пламени основной горелки (1-20 μ A).
- 10** макс. количество попыток пуска горелки/запальной горелки (1-4).
- 11** макс. количество попыток пуска основной горелки (1-4).
- 12** повторный пуск горелки/запальной горелки:
 \varnothing = немедленное аварийное отключение,
 1 = повторный пуск.
- 13** повторный пуск основной горелки:
 \varnothing = немедленное аварийное отключение,
 1 = повторный пуск.
- 14** время безопасности для V1 и V2 во время работы горелки (1; 2 с).
- 15** проверка на источник постоянного излучения в положении пуск/готовность к работе:
 \varnothing = проверка на источник постоянного излучения только при пуске,
 1 = проверка на источник постоянного излучения в положении пуск/готовность к работе.
- 16** запальная горелка при непрерывном режиме работы:
 \varnothing = запальная горелка отключается,
 1 = запальная горелка включается и отключается в зависимости от $\vartheta 1$.
- 20** минимальное время горения t_B : 0-250 с, значения свыше 99 появляются на дисплее с точкой, напр., 150 = [15].

A lángjel és a paraméterek leolvasása

- Nyomja meg a Reset/Info gombot 2 másodpercig. A kijelző a $\vartheta 1$ -es paraméterre vált.
 - Engedje el a Reset/Info gombot. A kijelző továbbra is ezt a paramétert mutatja, és kijelzi a hozzá tartozó értéket.
 - Újra nyomja le a Reset/Info gombot 2 másodpercig. A kijelző a következő paraméterre vált. Így minden paraméter egymás után lekérdezhető.
- Ha a gombot csak rövid időre nyomják meg, akkor a kijelző az aktuális paramétert mutatja.
- Az utolsó billentyű megnomomása után kb. 60 mp-cel a kijelző újból a normál programstátuszt mutatja.

Paraméterlista

- 01** Égő/gyújtóégő lángjel (0-30 μ A).
- 02** Főégő lángjel (0-30 μ A).
- 03** Programstátusz az utolsó üzemmódban (00-08 vagy A0-AB).
- 04** Égő/gyújtóégő lekapcsolási küszöb (1-20 μ A).
- 05** Főégő lekapcsolási küszöb (1-20 μ A).
- 10** Égő/gyújtóégő max. indítási kísérlet (1-4).
- 11** Főégő max. indítási kísérlet (1-4).
- 12** Az égő/gyújtóégő újraindítása:
 \varnothing = azonnali üzemmódban miatti lekapcsolás,
 1 = újraindítás.
- 13** Főégő újraindítása:
 \varnothing = azonnali üzemmódban miatti lekapcsolás,
 1 = újraindítás.
- 14** Biztonsági idő üzem közben V1 és V2 gázszelvezés (1; 2 mp).
- 15** Idegenfény-ellenőrzés indítási helyzetben/stand by-üzemmódban:
 \varnothing = idegenfény-ellenőrzés csak indításkor,
 1 = idegenfény-ellenőrzés stand by-üzemmódban.
- 16** Gyújtóégő tartós üzemben:
 \varnothing = a gyújtóégő lekapcsol,
 1 = a gyújtóégő a $\vartheta 1$ -től függetlenül kapcsol.
- 20** t_B minimális üzemidő: 0-250 mp, a 99-nél nagyobb értékek ponttal jelenítődnek meg, pl. 150 = kijelzés [15].

- 21** Minimale Brenner-Pausenzeit t_p:
0–250 s.
- 22** Sicherheitszeit im Anlauf Brenner/
Zündbrenner (3; 5; 10 s).
- 23** Flammenstabilisierungszeit
Brenner/Zündbrenner (0–25 s).
- 24** Sicherheitszeit im Anlauf Haupt-
brenner (3; 5; 10 s).
- 25** Flammenstabilisierungszeit
Hauptbrenner (0–25 s).
- 26** Gasventilsteuerung V2:
0 = mit Betriebsmeldung,
1 = mit Luftventil im Betrieb.
- 30** Luftventilsteuerung:
0 = keine Programmsteuerung,
1 = Luftventil öffnet mit V1,
2 = Luftventil öffnet mit V2,
3 = Luftventil öffnet mit Betriebs-
meldung.
- 31** Verhalten des Luftventils im
Anlauf:
0 = Das Luftventil ist zwischen
Anlaufsignal und Betriebs-
meldung nicht ansteuerbar,
1 = das Luftventil ist immer
ansteuerbar.
- 32** Verhalten des Luftventils bei
Störung:
0 = nicht ansteuerbar,
1 = ansteuerbar.
- 33** Bei Beenden des Hochtempe-
raturbetriebs:
2 = Brenner schaltet ab und das
Gerät läuft neu an,
3 = Brenner bleibt in Betrieb.
- 34** Brennerbetrieb im Handbetrieb
unbegrenzt/begrenzt:
0 = unbegrenzter Brennerbetrieb,
1 = Brennerbetrieb auf 5 Min. be-
grenzt.
- 35** Automatische Überprüfung UVS-
Sonde, 1 x in 24 Stunden:
0 = Funktion inaktiv,
1 = Funktion aktiv.
- 36** Kleinlast Nachlauf (Gasnachlauf-
zeit) t_{NG} 0–60 s.
- 42** Spülen:
0 = ohne Signal am Eingang Spü-
len (Klemme 30e),
1 = mit Signal am Eingang Spülen
(Klemme 30e).
- 45** Digitaleingang 2:
0 = Mehrflammenüberwachung
Aus,
1 = Mehrflammenüberwachung
Ein.
- 81** Letzter Fehler.
82 Vorletzter Fehler.
83 Dritttletzter Fehler.
84 Viertletzter Fehler.
- 90** Zehntletzter Fehler.
- 21** Minimum bek fasla süresi t_p:
0–250 sn.
- 22** Bek/Pilot bek çalışmaya baş-
lamada emniyet süresi (3; 5;
10 sn.).
- 23** Bek/Pilot bek alev stabilizasyon
süresi (0–25 sn.).
- 24** Ana bek çalışmaya başlamada
emniyet süresi (3; 5; 10 sn.).
- 25** Ana bek alev stabilizasyon süresi
(0–25 sn.).
- 26** Gaz ventili kumandası V2:
0 = Çalışma mesajıyla,
1 = Çalışmada hava ventiliyle.
- 30** Hava ventili kumandası:
0 = Program kumandası yok,
1 = Hava ventili V1 ile açar,
2 = Hava ventili V2 ile açar,
3 = Hava ventili çalışma mesajıyla açar.
- 31** Çalışmaya başlamada hava ven-
tilinin tutumu:
0 = Hava ventili çalışmaya başlama sinyali ve çalışma mesajı arasında kumanda edilemez,
1 = Hava ventili daima kumanda edilebilir.
- 32** Arıza halinde hava ventilinin tu-
tumu:
0 = Kumanda edilemez,
1 = Kumanda edilebilir.
- 33** Yüksek sıcaklık çalışması tamamlanırken:
2 = Bek kapanır ve cihaz yeniden çalışmaya başlar,
3 = Bek çalışmaya devam eder.
- 34** Manuel çalıştırmada bekin çalış-
ması sınırsız/sınırlı:
0 = Sınırsız bek çalışması,
1 = Bekin çalışması 5 dakikaya sınırlıdır.
- 35** UVS sondası otomatik kontrolü,
24 saatte 1 kez:
0 = Fonksiyon aktif değil,
1 = Fonksiyon aktif.
- 36** Ardi çalışma küçük yükü (gaz ar-
dıl çalışma süresi) t_{NG} 0–60 sn.
Süpürme:
0 = Süpürme girişinde sinyalsiz (klemens 30e),
1 = Süpürme girişinde sinyalli (klemens 30e).
- 45** Dijital giriş 2:
0 = Çoklu alev denetimi kapalı,
1 = Çoklu alev denetimi açık.
- 81** Son hata.
82 Sondan bir önceki hata.
83 Sondan üç önceki hata.
84 Sondan dört önceki hata.
- 90** Sondan on önceki hata.
- 21** Minimální doba přestávky hořá-
ku t_p: 0–250 vt.
- 22** Bezpečnostní doba při spouště-
ní hořáku / zapalovacího hořáku
(3; 5; 10 vt.).
- 23** Doba stabilizace plamene ho-
řáku / zapalovacího hořáku
(0–25 vt.).
- 24** Bezpečnostní doba při spouště-
ní hlavního hořáku (3; 5; 10 vt.).
- 25** Doba stabilizace plamene hlav-
ního hořáku (0–25 vt.).
- 26** Řízení plynového ventilu V2:
0 = s provozním hlášením,
1 = se vzduchovým ventilem
v provozu.
- 30** Řízení vzduchového ventilu:
0 = žádná naprogramovaná
řízení,
1 = vzduchový ventil se otevře
s V1,
2 = vzduchový ventil se otevře
s V2,
3 = vzduchový ventil se otevře
s provozním hlášením.
- 31** Chování vzduchového ventilu při
spouštění:
0 = vzduchový ventil není mezi
signálem spuštění a pro-
vozním hlášením ovlada-
telný,
1 = vzduchový ventil je vždy
ovladatelný.
- 32** Chování vzduchového ventilu při
poruše:
0 = není ovladatelný,
1 = je ovladatelný.
- 33** Při ukončení provozu při vysoké
teploty:
2 = hořák se vypne a přístroj
se spustí znovu,
3 = hořák zůstane v provozu.
- 34** Neomezený / omezený manu-
ální provoz hořáku:
0 = neomezený provoz hořá-
ku,
1 = omezený provoz hořáku
na 5 min.
- 35** Automatická kontrola UVS son-
dy, 1 x za 24 hodin:
0 = funkce není aktivní,
1 = funkce je aktivní.
- 36** Malé zatížení doběh (doběhová
doba plynu) t_{NG} 0–60 vt.
- 42** Provětrání:
0 = bez signálu na vstupu pro-
větrání (svorka 30e),
1 = se signálem na vstupu
provětrání (svorka 30e).
- 45** Digitální vstup 2:
0 = hlídání víceroch plamenů
vypnuto,
1 = hlídání víceroch plamenů
zapnuto.
- 81** Poslední chyba.
82 Předposlední chyba.
83 Předpředposlední chyba.
84 Čtvrtá chyba odzadu.
- 90** Desátá chyba odzadu.
- 21** Minimalny czas przerwy palnika
t_p: 0–250 s.
- 22** Czas bezpieczeństwa przy uru-
chomieniu – palnik/palnik zaplo-
nowy (3; 5; 10 s).
- 23** Czas stabilizacji płomienia – pal-
nik/palnik zaplonowy (0–25 s).
- 24** Czas bezpieczeństwa przy uru-
chomieniu – palnik główny (3; 5;
10 s).
- 25** Czas stabilizacji płomienia – pal-
nik główny (0–25 s).
- 26** Wysterowanie zaworu gazu V2:
0 = z komunikatem pracy,
1 = z pracującym zaworem po-
wietrza.
- 30** Wysterowanie zaworu powietrza:
0 = bez sterowania programo-
wego,
1 = zawór powietrza otwiera się
wraz z V1,
2 = zawór powietrza otwiera się
wraz z V2,
3 = zawór powietrza otwiera się
z komunikatem pracy.
- 31** Zachowanie się zaworu powie-
trza przy uruchomieniu:
0 = brak możliwości wysterowa-
nia zaworu powietrza mię-
dy sygnałem uruchomienia
i komunikatem pracy,
1 = stała możliwość wysterowa-
nia zaworu powietrza.
- 32** Zachowanie się zaworu powie-
trza przy wystąpieniu zakłócenia:
0 = brak możliwości wysterowa-
wania,
1 = możliwość wysterowania.
- 33** Przy zakończeniu trybu pracy
wysokotemperaturowej:
2 = palnik ulega wyłączeniu, a
urządzenie zostaje urucho-
mione ponownie,
3 = palnik nadal pracuje.
- 34** Praca palnika w trybie obsługi
ręcznej nieograniczona w czasie/
ograniczona:
0 = nieograniczona praca palnika,
1 = praca palnika ograniczona
do 5 min.
- 35** Automatyczna kontrola sondy
UVS, 1 x w 24 часа:
0 = funkcja nieaktywna,
1 = funkcja aktywna.
- 36** Czas wybiegu dla małego obci-
żenia (czas utrzymania dopływu
gazu) t_{NG} 0–60 s.
- 42** Przedmuchiwanie:
0 = przedmuchiwanie bez sygnału
na wejściu (zacisk 30e),
1 = przedmuchiwanie z sygna-
łem na wejściu (zacisk 30e).
- 45** Wejście cyfrowe 2:
0 = nadzór wielopłomieniowy
wyłączony,
1 = nadzór wielopłomieniowy
włączony.
- 81** Ostatnia nieprawidłowość.
82 Poprzednia nieprawidłowość.
83 Trzecia nieprawidłowość licząc
od ostatniej.
84 Czwarta nieprawidłowość licząc
od ostatniej.
- 90** Dziesiąta nieprawidłowość licząc
od ostatniej.
- 21** минимальное время паузы горел-
ки t_p: 0–250 с.
- 22** время безопасности при запус-
ке горелки/запальной горелки
(3; 5; 10 с).
- 23** время стабилизации пламени
горелки/запальной горелки
(0–25 с).
- 24** время безопасности при пуске
основной горелки (3; 5; 10 с).
- 25** время стабилизации пламени
основной горелки (0–25 с).
- 26** управление газовым клапаном V2:
0 = с сигналом работы основ-
ной горелки,
1 = с работой воздушного кла-
пана.
- 30** управление воздушным клапаном:
0 = без программного управления,
1 = воздушный клапан откры-
вается с V1,
2 = воздушный клапан откры-
вается с V2,
3 = воздушный клапан откры-
вается с сигналом работы
горелки.
- 31** поведение воздушного клапана
при пуске:
0 = воздушный клапан не мо-
жет управляться между
сигналом пуска и сигналом
работы горелки,
1 = воздушный клапан может
управляться всегда.
- 32** поведение воздушного клапана
в случае неисправности:
0 = не может управляться,
1 = может управляться.
- 33** по окончании высокотемперату-
рного режима:
2 = горелка отключается и при-
бор запускается снова,
3 = горелка продолжает работать.
- 34** работа горелки в ручном режиме
без ограничения/с ограничением:
0 = неограниченный режим
работы горелки,
1 = режим работы горелки
ограничен 5 минутами.
- 35** автоматическая проверка датчи-
ка UVS, 1 x в 24 часа:
0 = функция не активирована,
1 = функция активирована.
- 36** выбег горелки на мин. мощности
(дополн. время подачи газа по-
сле отмены сигнала регулирова-
ния) t_{NG} 0–60 с.
- 42** вентилирование:
0 = без сигнала на входе вен-
тилирования (клемма 30e),
1 = с сигналом на входе вен-
тилирования (клемма 30e).
- 45** цифровой вход 2:
0 = многопламенный контроль
выключен,
1 = многопламенный контроль
включен.
- 81** последняя неисправность.
82 предпоследняя неисправность.
83 третья с конца неисправность.
84 четвертая с конца неисправ-
ность.
- 90** десятая с конца неисправность.
- 21** t_p minimális égő-szünetidő:
0–250 mp.
- 22** Biztonsági idő az égő/gyújtóégő
indításakor (3; 5; 10 mp).
- 23** Égő/gyújtóégő lángstabilizációs
idő (0–25 mp).
- 24** Biztonsági idő a főégő indításakor
(3; 5; 10 mp).
- 25** Főégő lángstabilizációs idő
(0–25 mp).
- 26** V2 gázszelep-szabályozás:
0 = működést jelző jelentéssel,
1 = levegőszeleppel üzemelés-
kor.
- 30** Levegőszelep-vezérlés:
0 = nincs programvezérlés,
1 = levegőszelep V1-gyel
együtt nyit,
2 = levegőszelep V2-vel együtt
nyit,
3 = levegőszelep a működést
jelző jelentéssel nyit.
- 31** A levegőszelep viselkedése indí-
táskor:
0 = a levegőszelep nem ve-
zérlehető az indítójel és a
működést jelző jelentés
között,
1 = a levegőszelep mindig ve-
zérlehető.
- 32** A levegőszelep viselkedése
üzemzavarkor:
0 = nem vezérlehető,
1 = vezérlehető.
- 33** A magas hőmérsékletű üzem
befejezése:
2 = az égő lekapcsol, és a ké-
szülék újraindul,
3 = az égő üzemben marad.
- 34** Az égő üzemelése kézi üzem-
módban korlátlan/korlátos:
0 = korlátlan égő-üzemelés,
1 = az égő üzemelése 5 perc-
re korlátozva.
- 35** Az UVS-szonda automatikus el-
lenőrzése, 24 óránként 1 x.
0 = a funkció inaktív,
1 = a funkció aktív.
- 36** t_{NG} alacsony terhelés utánfutás
(gáz-utánfutási idő) 0–60 mp
- 42** Szellőztetés.
0 = nincs jel a szellőztetési be-
menet (30e kapocs),
1 = van jel a szellőztetési be-
menet (30e kapocs).
- 45** 2. digitális bemenet:
0 = többlángos felügyelet Ki,
1 = többlángos felügyelet Be.
- 81** Utolsó hiba.
82 Utolsó előtti hiba.
83 Hátulról a harmadik hiba.
84 Hátulról a negyedik hiba.
- 90** Hátulról a tizedik hiba.

Zubehör

BCSoft

→ Die jeweils aktuelle Software kann im Internet unter www.docuthek.com heruntergeladen werden. Dafür müssen Sie sich in der DOCUTHEK anmelden. **Achtung!** Werden Parameter geändert, den Aufkleber "Geänderte Parameter" auf den Anschlussplan der PFU kleben.

Opto-Adapter PCO 200

→ Inklusive CD-ROM BCSoft
→ Bestell-Nr.: 74960625

Bluetooth-Adapter PCO 300

→ Inklusive CD-ROM BCSoft
→ Bestell-Nr.: 74960617

Aufkleber „Geänderte Parameter“

→ Zum Aufkleben auf den Anschlussplan der PFU nach Abändern der ab Werk eingestellten Geräteparameter.
→ 100 Stück,
Bestell-Nr.: 74921492.

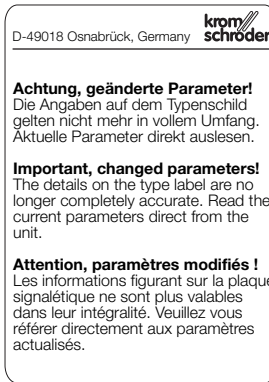

CD-ROM mit Gerätestammdaten-Dateien (GSD)

→ Bestell-Nr.: 74960436
→ Download der Gerätestammdaten-Dateien (GSD) über: www.docuthek.com.

Technische Änderungen, die dem Fortschritt dienen, vorbehalten.

Bei technischen Fragen wenden Sie sich bitte an die für Sie zuständige Niederlassung/Vertretung. Die Adresse erfahren Sie im Internet oder bei der Elster GmbH.
Zentrale Kundendienst-Einsatz-Leitung weltweit:
Elster GmbH
Tel. +49 (0)541 1214-365
Tel. +49 (0)541 1214-499
Fax +49 (0)541 1214-547

Elster GmbH
Strothweg 1
D-49504 Lotte (Büren)
Tel. +49 (0)541 1214-0
Fax +49 (0)541 1214-370
hts.lotte@honeywell.com
www.kromschroeder.de

Honeywell
kromschroder

Aksesuarlar

BCSoft

→ Güncel yazılımı internette www.docuthek.com sitesinden indirebilirsiniz. Bu amaçla DOCUTHEK sitesine kaydolmanız gerekir. **Dikkat!** Parametreler değiştirildiğinde "Değiştirilmiş parametreler" etiketini PFU elemanının bağlantı planına yapıştırın.

Opto adaptör PCO 200

→ BCSoft CD-ROM dahil
→ Sipariş No: 74960625

Bluetooth adaptör PCO 300

→ BCSoft CD-ROM dahil
→ Sipariş No: 74960617

"Değiştirilmiş parametreler" etiketi

→ Fabrika çıkışı ayarlı cihaz parametreleri değiştirildikten sonra PFU elemanının bağlantı planına yapıştırılmalıdır.
→ 100 adet,
Sipariş No: 74921492.

CD-ROM – Cihaz ana veri dosyalarıyla (GSD) birlikte

→ Sipariş No: 74960436
→ Cihaz ana verileri dosyaları (GSD) belirtilen adresten download edilebilir: www.docuthek.com.

Teknik değişiklik hakkı saklıdır.

Teknik sorularınız olduğunda lütfen sizin için sorumlu olan şubeye / temsilcilığe danışınız. İlgili adresler İnternet sayfamızda veya Elster GmbH firmasından temin edilebilir.

Příslušenství

BCSoft

→ Aktuální software se dá stáhnout z internetu pod www.docuthek.com. K tomu se musíte přihlásit do DOCUTHEK. **Pozor!** Byly-li změněny parametry, nalepit přiloženou nálepku „Změněné parametry“ na plán zapojení PFU.

Optoadaptér PCO 200

→ Včetně CD-ROM BCSoft
→ Obj. č.: 74960625

Bluetooth-adaptér PCO 300

→ Včetně CD-ROM BCSoft
→ Obj. č.: 74960617

Nálepka „Změněné parametry“

→ K nalepení na plán zapojení PFU po změně parametrů nastavených ve výrobě.
→ 100 kusů,
obj. č.: 74921492.

CD-ROM se soubory kmenových údajů přístroje (GSD)

→ Obj. č.: 74960436
→ Download souborů kmenových údajů přístrojů (GSD) přes: www.docuthek.com

Technické změny sloužící vývoji jsou vyhrazeny.

Při technických dotazech se obraťte prosím na odpovídající pobočku/zastoupení. Adresu se dozvíte z Internetu nebo od Elster GmbH.

W przypadku zapytań natury technicznej prosimy o zwrócenie się do właściwej filii/przedstawicielstwa firmy. Adresy zamieszczono w Internecie, informacjami na temat adresów służy także firma Elster GmbH.

Osprzęt

BCSoft

→ Aktualne oprogramowanie można pobrać w Internecie pod adresem www.docuthek.com. Konieczne jest w tym celu zalogowanie się w DOCUTHEK. **Uwaga!** W przypadku zmiany parametrów, należy nakleić na schemacie połączeń PFU etykietę samoprzylepną „Zmienione parametry”.

Przetwornik optoelektroniczny PCO 200

→ Wraz z dyskiem CD-ROM BCSoft
→ Nr zamów.: 74960625

Adapter Bluetooth PCO 300

→ Wraz z dyskiem CD-ROM BCSoft
→ Nr zamów.: 74960617

Etykieta samoprzylepna „Zmienione parametry”

→ Do naklejenia na schemacie połączeń PFU po zmianie fabrycznych nastawień parametrów urządzenia.
→ 100 sztuk,
nr zamów.: 74921492.

Dysk CD-ROM zawierający pliki z danymi podstawowymi urządzeń (GSD)

→ Nr zamów.: 74960436
→ Pobranie plików z danymi podstawowymi urządzeń (GSD) przez stronę: www.docuthek.com.

Zmiany techniczne służące postępowi technicznemu zastrzeżone.

W przypadku zapytań natury technicznej prosimy o zwrócenie się do właściwej filii/przedstawicielstwa firmy. Adresy zamieszczono w Internecie, informacjami na temat adresów służy także firma Elster GmbH.

Принадлежности

Программное обеспечение BCSoft

→ Соответствующее актуальное программное обеспечение можно загрузить из Интернета по адресу www.docuthek.com. Для этого следует зарегистрироваться на ресурсе DOCUTHEK. **Внимание!** После изменения параметров приклейте на схему электроподключения PFU наклейку «Параметры изменены».

Оптоадаптер PCO 200

→ вкл. CD-ROM с программой BCSoft
→ Артикул: 74960625

Адаптер Bluetooth PCO 300

→ вкл. CD-ROM с программой BCSoft
→ Артикул: 74960617

Наклейка «Параметры изменены»

→ Для наклеивания на схему электроподключения PFU после изменения заводских настроек прибора.
→ 100 штук,
Артикул: 74921492.

CD-ROM с исходными данными прибора (GSD)

→ Артикул: 74960436
→ Загрузка файла с исходными данными прибора (GSD) из Интернета по адресу: www.docuthek.com.

Возможны технические изменения, служащие прогрессу.

При технических вопросах обращайтесь, пожалуйста, к соответствующему филиалу/представительству. Адрес Вы узнаете в Интернете или на фирме «Elster GmbH».

Tartozékok

BCSoft

→ A mindenkori aktuális szoftver az interneten a www.docuthek.com címről tölthető le. Ehhez regisztrálni kell a DOCUTHEK-ben. **Figyelem!** Ha paramétereket módosítanak, akkor a PFU kapcsolási rajzára kell ragasztani a „Módosított paraméterek” címkét.

PCO 200 optikai csatló

→ BCSoft CD-ROM-mal együtt
→ Rendelési szám: 74960625

PCO 300 Bluetooth adapter

→ BCSoft CD-ROM-mal együtt
→ Rendelési szám: 74960617

„Módosított paraméterek” címke

→ A PFU kapcsolási rajzára ragasztáshoz a készülék gyárilag beállított paramétereinek módosítása után.
→ 100 darab,
rendelési szám: 74921492.

CD-ROM a készülék törzsadat-állományával (GSD)

→ Rendelési szám: 74960436
→ A készülék törzsadat-állományok (GSD) letöltése az alábbi címről: www.docuthek.com.

A műszaki fejlődést szolgáló változtatások jogát fenntartjuk.

Műszaki kérdésekkel kérjük forduljon az Ön számára illetékes kirendeltséghez/képviselőhöz. Ezek címét az internetről vagy a Elster GmbH cégtől tudhatja meg.